

**ИНСТРУКЦИИ ПО УСТАНОВКЕ ДЛЯ ИСПОЛЬЗОВАНИЯ  
КВАЛИФИЦИРОВАННЫМ СПЕЦИАЛИСТОМ**

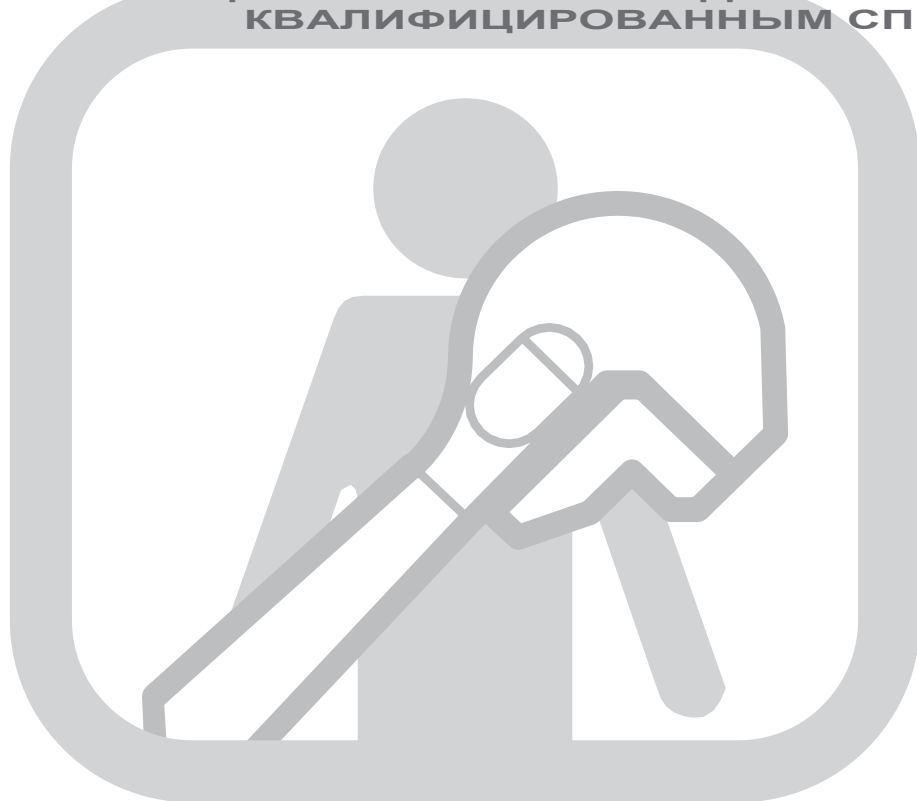

GLRRG47 / GLRRG77 / GLRRG117  
GLRRG49 / GLRRG89 / GLRRG129  
GLRSTG77 / GLRSTG89

07/2016 - Ред. 1 – Код № 181641



ГАЗОВОЕ ИЗДЕЛИЕ



КОД ДОКУМЕНТА	№ 181641 2016 Ред. 1 - 07/2016
РЕДАКЦИЯ :	
ТИП ДОКУМЕНТА:	М.І.
МОДЕЛЬ:	ЭЛЕКТРИЧЕСКАЯ/ГАЗОВАЯ
ГОД ИЗГОТОВЛЕНИЯ:	2016
НОРМАТИВНОЕ СООТВЕТВИЕ:	CE

Паспортная табличка.

А - Адрес изготовителя.

В - Электрооборудование.

С - Газовое оборудование.

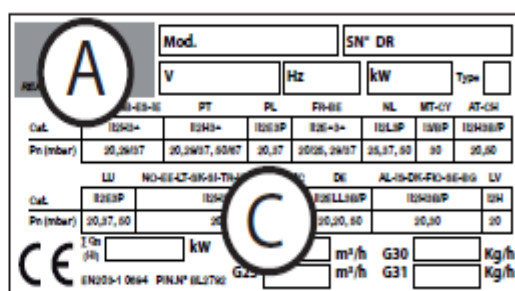
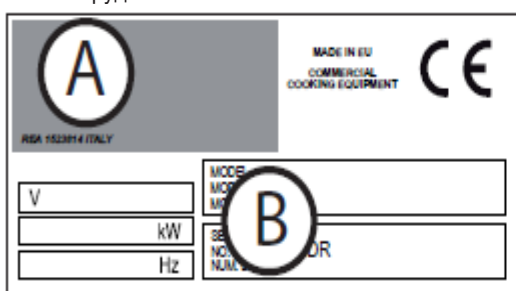

### 0.1 СПРАВОЧНЫЕ НОРМАТИВНЫЕ СТАНДАРТЫ

	Директива по газовому оборудованию 2009/142/ЕС (ранее-90/396/ЕЕС)	Директива 2006/95/ЕС по низковольтному оборудованию	Директива 2004/108/ЕС по электромагнитной совместимости	Утилизация электрического и электронного оборудования
ГАЗ ЭЛЕКТРИЧЕСКАЯ	EN 437 EN 203-1 EN 203-2-1 EN 203-2-2 EN 203-2-9	EN 62233; EN 60335-1 EN 60335-2-36 + A1 + A2 + A11 EN 60335-2-42	EN 55014-1 + A1 + A2 EN55014-2 + A1+ A2 EN61000-3-2 + A1 + A2 EN61000-3-3	DIRETTIVA 2011/65/EU (ROHS II) DIRETTIVA 2012/19/EU (WEEE) 2011/65/EU IRÁNYELV (ROHS II) 2012/19/EU IRÁNYELV (WEEE)

**ИНСТРУКЦИИ ПО УСТАНОВКЕ ДЛЯ ИСПОЛЬЗОВАНИЯ  
КВАЛИФИЦИРОВАННЫМ СПЕЦИАЛИСТОМ**

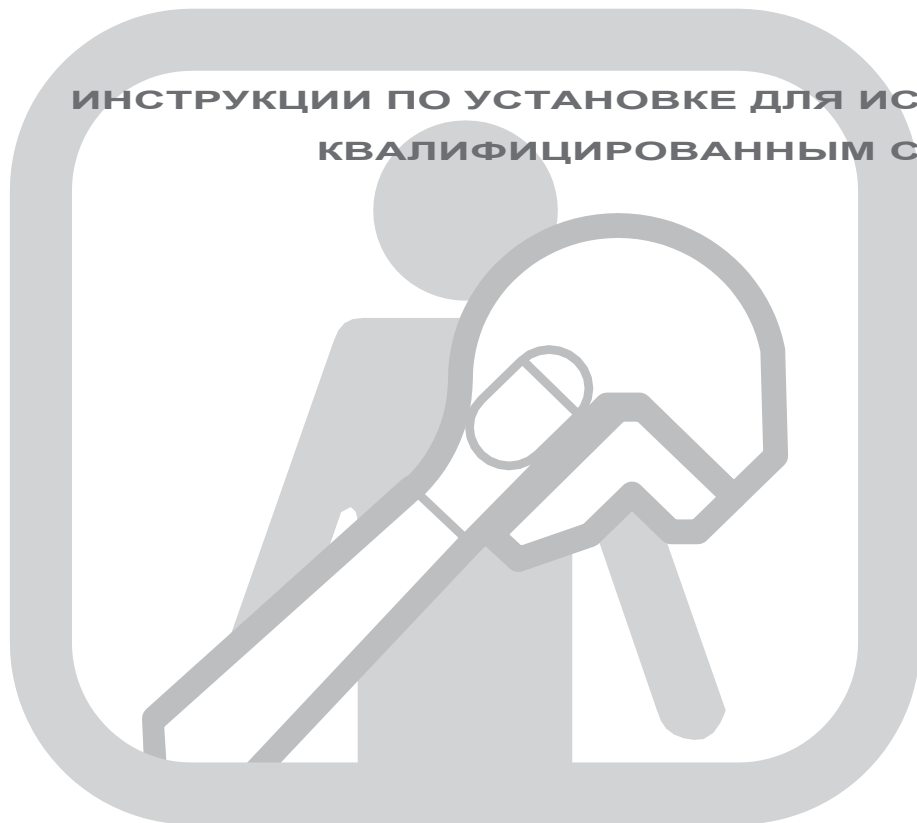

07/2016 – Ред. 1 – Код № 181641

ГАЗОВОЕ ИЗДЕЛИЕ



- 0. ИДЕНТИФИКАЦИЯ ДОКУМЕНТА**
- 0.1 РЕКОМЕНДУЕМЫЕ СТАНДАРТЫ**
- 1. ИНФОРМАЦИЯ ДЛЯ ОПЕРАТОРОВ**  
Предисловие – Назначение документа – Как читать настоящий документ  
Хранение документа – Пользователи – Программа обучения операторов  
Предварительная компоновка в зависимости от требований Заказчика – Комплект поставки – Предполагаемое использование  
Предельные условия окружающей среды и эксплуатации – Приемочные испытания и гарантия – Авторизация
- 2. ОБЩАЯ ИНФОРМАЦИЯ ПО ТЕХНИКЕ БЕЗОПАСНОСТИ**  
Описание пиктограмм – Общие указания по технике безопасности – Задачи и квалификация – Рабочие зоны и опасные зоны – Оборудование, необходимое для установки – Индикация остаточных рисков – Режим эксплуатации при наличии запаха газа в окружающей среде
- 3. РАЗМЕЩЕНИЕ И ПЕРЕМЕЩЕНИЕ**  
Обязательства/Запреты/Советы/Рекомендации – Безопасное перемещение – Введение Перемещение/транспортировка – Хранение – Утилизация упаковки – Удаление защитных материалов  
Выравнивание и закрепление – Установка приборов в линию
- 4. ПОДКЛЮЧЕНИЕ К ИСТОЧНИКАМ ПИТАНИЯ**  
Общие предупреждения – Подключение к системе газоснабжения – Переход на другой тип газа – Подключение к электросети – Подключение к системе выравнивания потенциалов
- 5. ДЕЙСТВИЯ ПРИ ВВОДЕ В ЭКСПЛУАТАЦИЮ**  
Общие предупреждения – Первый ввод в эксплуатацию – Нормы и правила – Определение давления газа на входе – Описание режимов останова – Пуско-наладка при первоначальном запуске
- 6. ПЕРЕХОД НА ДРУГОЙ ТИП ГАЗА**  
Регулировка скоростного напора на входе – Регулировка давления в форсунках – Замена форсунки запальной горелки – Регулировка основной горелки – Регулировка минимального диапазона тепловой мощности
- 7. ЗАМЕНА КОМПОНЕНТОВ**
- 8. ТЕХНИЧЕСКОЕ ОБСЛУЖИВАНИЕ**  
Сводная таблица – Поиск и устранение неисправностей
- 9. УТИЛИЗАЦИЯ**  
Вывод из эксплуатации и утилизация прибора
- 10. ТЕХНИЧЕСКИЕ ДАННЫЕ (со страницы А)**  
700 - 900 – ТАБЛИЦЫ ТЕХНИЧЕСКИЕ ДАННЫХ  
700 - 900 – СХЕМЫ УСТАНОВКИ

## 1. ИНФОРМАЦИЯ ДЛЯ ОПЕРАТОРОВ

### Введение

Оригинал инструкции по эксплуатации. Настоящий документ составлен на родном языке изготовителя (итальянском). Информация, содержащаяся в нем, предназначена исключительно для оператора, допущенного к использованию данного прибора.

Операторы должны пройти обучение по всем вопросам функционирования и безопасности прибора. Специальные предписания по мерам безопасности (Обязанности-Запреты-Опасности) приводятся в отдельной главе, посвященной этим аспектам. Не допускается передача настоящего документа третьим лицам для ознакомления с ним без письменного согласия изготовителя. Запрещается использование текста настоящего документа в других публикациях без письменного согласия изготовителя. Используемые в документе рисунки/изображения/чертежи/компоновочные схемы носят чисто ориентировочный характер и могут подвергаться изменениям. Изготовитель оставляет за собой право вносить в прибор изменения без обязательства сообщать о своих действиях.

### Назначение документа

Каждый тип взаимодействия между оператором и прибором в течение всего его жизненного цикла тщательно контролировался как в процессе проектирования, так и при подготовке настоящего документа. Поэтому мы надеемся, что настоящая документация сможет помочь поддерживать характерную эффективность данного прибора. Строгое соблюдение указаний, которые содержатся в этой документации, сведет к минимуму риск травм во время работы и/или экономического ущерба.

### Как читать настоящий документ

Документ разделен на главы, в которых собрана по темам вся информация, необходимая для безопасной эксплуатации прибора. Каждая глава разделена на параграфы; каждый параграф может содержать пояснения с подпунктами и описаниями.

### Хранение документа

Настоящий документ является неотъемлемой частью первоначальной поставки. Поэтому его следует хранить и использовать надлежащим образом в течение всего срока службы прибора.

### Пользователи

Настоящий документ предназначен для исключительного использования специализированным оператором (обученным и авторизованным специалистом), т.е. всеми операторами, уполномоченными на перемещение, транспортировку, установку, обслуживание, ремонт и утилизацию прибора. Специализированным операторам рекомендуется прочитать инструкцию по эксплуатации, чтобы получить общий обзор всей информации.

### Программа обучения операторов

По конкретному запросу пользователя может быть проведен курс обучения операторов, отвечающих за эксплуатацию прибора, в соответствии с условиями, указанными в подтверждении заказа.

В зависимости от потребностей курсы подготовки могут проводиться на территории изготовителя или пользователя для следующих специалистов:

- Специализированный оператор, отвечающий за обслуживание электрического/электронного оборудования (технический специалист);
  - Специализированный оператор, отвечающий за обслуживание механического оборудования (технический специалист).
- Основной оператор для простых операций (оператор – конечный пользователь).

### Предварительная компоновка в зависимости от требований Заказчика

Если не были заключены иные договорные соглашения, обычно от клиента зависит следующее:

- Оборудование помещений (включая каменную кладку, фундаменты и коммуникации, которые могут потребоваться);
- гладкий, нескользкий пол;
- предварительная компоновка места установки и установка прибора в соответствии с размерами, указанными на схеме компоновки (плане фундамента);
- предварительная компоновка вспомогательных систем, отвечающих требованиям (электросеть, система водоснабжения, система газоснабжения, дренажная система);
- предварительная компоновка электрической системы в соответствии с нормативными положениями, действующими в месте установки;
- достаточное освещение в соответствии со стандартами, действующими в месте установки;
- предохранительные устройства на входе и выходе линии подвода энергии (устройства защитного отключения, системы выравнивания потенциалов, предохранительные клапаны и т.д.), предусмотренные законодательством, действующим в стране установки;
- система заземления в соответствии с правилами, действующими в месте установки;
- предварительная подготовка системы умягчения воды, при необходимости (см. технические детали).

### Комплект поставки

- Прибор
- Крышка/крышки
- Металлическая стойка/стойки
- Опорная решетка стойки
- Трубы и/или провода для подключения к источникам энергии (только в случае, если указаны в наряд-заказе). Поставка может варьироваться в зависимости от заказа.

*НАСТОЯЩЕЕ РУКОВОДСТВО ЯВЛЯЕТСЯ СОБСТВЕННОСТЬЮ ИЗГОТОВИТЕЛЯ. ЛЮБОЕ ВОСПРОИЗВЕДЕНИЕ, ДАЖЕ ЧАСТИЧНОЕ, ЗАПРЕЩЕНО.*

## 1. ИНФОРМАЦИЯ ДЛЯ ОПЕРАТОРОВ

### **Предполагаемое использование**

Данный прибор предназначен для профессионального использования. Использование прибора, описываемого в настоящем документе, следует рассматривать как «надлежащее использование», если он применяется для приготовления или разогревания продуктов, предназначенных для употребления в пищу; любое другое использование следует считать «ненадлежащим использованием» и, следовательно, опасным. Прибор надлежит использовать согласно предусмотренным условиям договора, в предписанных пределах мощности, указанных в соответствующих параграфах.

### **Допустимые условия окружающей среды и эксплуатации**

Прибор предназначен для работы только внутри помещений в пределах установленных технических и производственных ограничений. Для достижения идеальных безопасных условий труда и эксплуатации необходимо соблюдать следующие указания. Прибор должен быть установлен в подходящем месте, обеспечивающем нормальный режим работы, выполнение операций регулярного технического обслуживания и ремонтных работ. Рабочая зона для техобслуживания должна быть организована таким образом, чтобы жизнь и здоровье оператора не подвергались опасности.

Кроме того, в помещении должны быть предусмотрены условия, необходимые для установки, а именно:

- Максимальная относительная влажность: 80%;
- минимальная температура охлаждающей воды > +10 °C;
- пол должен быть нескользким, а приборы установлены строго горизонтально;
- помещение должно быть оборудовано системой вентиляции и освещением в соответствии с нормами, действующими в стране пользователя;
- помещение должно быть оборудовано дренажной системой для слива бытовых сточных вод, а также выключателями и запорными клапанами, способными при необходимости отсекают все виды снабжения на входе прибора;
- Стены/поверхности, располагающиеся в непосредственной близости или контактирующие с прибором, должны быть огнестойкими и/или изолированными от возможного источника тепла.

### **Приемочные испытания и гарантия**

Испытания: оборудование было испытано изготовителем на этапах сборки на площадке завода-изготовителя. Все сертификаты, касающиеся испытаний, будут поставлены Заказчику.

Гарантия: Гарантия составляет 12 месяцев от даты выставления счета и распространяется только на дефектные детали. Расходы по транспортировке и установке относятся на счет покупателя. Гарантия не распространяется на электрические компоненты, принадлежности и другие съемные части.

Затраты на оплату труда, связанные с работой по устранению дефектов, выполняемой уполномоченным представителем изготовителя на территории Заказчика в течение гарантийного срока, относятся на счет дилера, за исключением случаев, когда характер дефекта таков, что он может быть легко устранен на месте Заказчиком.

Из гарантии исключаются все инструменты и расходные материалы, которые могут поставляться изготовителем вместе с приборами. Повреждения, возникшие при транспортировке или в результате неправильной установки или технического обслуживания, не подлежат рассмотрению. Гарантия не подлежит передаче, а замена деталей и прибора относятся на окончательное усмотрение нашей компании. Изготовитель несет ответственность за прибор при первоначальной настройке.

Изготовитель не несет ответственности за ненадлежащее использование, за ущерб, причиненный в результате выполнения операций, не указанных в настоящем руководстве или заранее не согласованных с изготовителем.

### **Гарантия становится недействительной в случае:**

- повреждения, полученного при транспортировке и/или перемещении. В этом случае Заказчик должен информировать дилера и перевозчика по факсу или RR, и должен написать, что произошло, на копиях транспортных документов. Квалифицированный специалист, устанавливающий прибор, произведет оценку возможности установки прибора в зависимости от повреждения. Гарантия также прекращается при наличии:
- повреждения, вызванного неправильной установкой;
- повреждения, вызванного износом деталей из-за ненадлежащей эксплуатации;
- повреждения, вызванного использованием недопустимых или неоригинальных запасных частей;
- повреждения, вызванного ненадлежащим техническим обслуживанием и/или отсутствием технического обслуживания;
- повреждения, вызванного несоблюдением процедур, описанных в настоящем документе.

















### **Авторизация**

Авторизация означает разрешение на осуществление деятельности, связанной с прибором.

Авторизация предоставляется каждому, кто несет ответственность за прибор (изготовитель, покупатель, лицо, подписавшее документ, дилер и/или владелец места эксплуатации прибора).





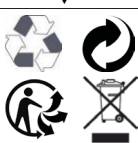











## 2. ОБЩИЕ ПОЛОЖЕНИЯ И ИНФОРМАЦИЯ ПО ТЕХНИКЕ

### Описание пиктограмм

	<b>Знаки опасности</b> Непосредственная опасная ситуация, которая может привести к серьезным травмам или смерти. Возможная опасная ситуация, которая может привести к серьезным травмам или смерти.
	<b>Высокое напряжение!</b> Внимание! Опасно для жизни! Несоблюдение данного предупреждения может привести к серьезным травмам или смерти.
	Риск высоких температур, несоблюдение данного предупреждения может привести к серьезным травмам или смерти.
	Опасность утечки высокотемпературных материалов, несоблюдение данного предупреждения может привести к серьезным травмам или смерти.
	Опасность раздавливания конечностей во время перемещения и/или установки; несоблюдение данного предупреждения может привести к серьезным травмам или смерти.
	<b>Запрещающие знаки</b> Запрещается выполнять любые действия посторонним лицам (включая детей, инвалидов и людей с ограниченными физическими, сенсорными и умственными способностями). Основному оператору запрещается выполнять любого типа операции (техническое обслуживание и/или другие), которые положено выполнять квалифицированным и уполномоченным специалистам. Специализированному оператору запрещается выполнять операции любого типа (техническое обслуживание и/или другие), не прочитав предварительно всю документацию.
     	<b>Предписывающие знаки</b> Обязательно прочитать инструкции перед выполнением любых работ.  Обязательно отключать источник питания на входе прибора всякий раз, когда необходимо обеспечить безопасность выполняемых работ.  Обязательно использовать защитные очки.  Обязательно использовать защитные перчатки.  Обязательно использовать защитную каску.  Обязательно использовать защитную обувь.
	<b>Прочие знаки</b> Указания по осуществлению правильной процедуры, несоблюдение которых может привести к возникновению опасной ситуации.
	Советы и рекомендации по соблюдению правильного порядка использования.
	<b>Специализированный оператор (квалифицированный специалист)</b> Высококвалифицированный специалист, уполномоченный на перемещение, транспортировку, установку, обслуживание, ремонт и утилизацию прибора.
	<b>Основной оператор (оператор с ограниченными навыками и задачами)</b> Лицо, уполномоченное и назначенное для эксплуатации прибора с защитными устройствами, активное и способное выполнять несложные задачи.
	Символ, обозначающий клемму для подключения заземления.
	Символ, обозначающий клемму для подключения к системе выравнивания потенциалов.
	Обязанность соблюдать правила утилизации отходов.

## 2. ОБЩИЕ ПОЛОЖЕНИЯ И ИНФОРМАЦИЯ ПО ТЕХНИКЕ





### Общие указания по технике безопасности

	Каждое техническое изменение влияет на работу или безопасность прибора и поэтому должно выполняться техническим персоналом изготовителя или техническими специалистами, которые официально уполномочены им. Несоблюдение этого требования освобождает изготовителя от какой-либо ответственности за любые возможные изменения или повреждения.
	При получении, перед использованием проверьте работоспособность прибора и его компонентов (например, шнура питания). При наличии повреждений не включайте прибор, а обратитесь в ближайший сервисный центр.
	Перед подключением прибора проверьте технические данные, указанные в паспортной табличке, и технические данные, указанные в настоящем руководстве.
	На линиях источников питания (электричество, газ и вода) на входе прибора должны быть установлены выключатели и запорные клапаны, которые отключают подачу питания, когда это необходимо, для безопасного использования прибора.
	Подсоедините прибор последовательно к системам водоснабжения и канализации, а затем к сети газоснабжения. Убедитесь в отсутствии утечек и продолжите подключение к сетям.
	Прибор не предназначен для работы во взрывоопасной среде, поэтому категорически запрещается его установка и использование в таких условиях.
	Расположите всю конструкцию, соблюдая установочные размеры и характеристики, указанные в конкретных разделах настоящего руководства.
	Примечание! <ul style="list-style-type: none"> <li>• Прибор не предназначен для встраивания в мебель.</li> <li>• Прибор должен быть установлен в помещении, оборудованном надлежащей вентиляцией.</li> <li>• Прибор должен иметь свободный дренаж (без запорной арматуры или блокирования посторонними предметами).</li> </ul>
	Газовое оборудование надлежит устанавливать под вытяжным зонтом, система которого должна иметь технические характеристики в соответствии с действующими нормами в стране использования.
	После подключения прибора к источникам энергии и дренажной системе, он должен оставаться неподвижным (фиксированным) в зоне эксплуатации и технического обслуживания. Неправильное подключение может привести к опасной ситуации.
	При необходимости для подключения к электросети используйте гибкий кабель с характеристиками, не уступающими характеристикам кабеля с резиновой изоляцией модели H07RN-F. Напряжение питания, поддерживаемое кабелем при работе прибора, не должно отличаться от номинального значения напряжения, указанного в нижней части таблицы технических данных, более чем на $\pm 15\%$ .
	Прибор должен быть подключен к системе выравнивания потенциалов.
	Сливное устройство прибора должно быть выведено в систему канализации открытым способом, без сифона.
	Прибор должен использоваться только по прямому назначению. Любое другое использование следует считать «НЕНАДЛЕЖАЩИМ». Производитель не несет ответственности за любой ущерб, причиненный окружающим или имуществу в результате ненадлежащего использования прибора.
	Специальные предписания по мерам безопасности (Обязанности – Запреты – Опасности) приводятся в отдельной главе, посвященной этим аспектам.
	Не допускается заслонять отверстия, предназначенные для отвода и/или рассеивания тепла.



## 2. ОБЩИЕ ПОЛОЖЕНИЯ И ИНФОРМАЦИЯ ПО ТЕХНИКЕ



### 2.1 ОБЯЗАННОСТИ И НЕОБХОДИМАЯ КВАЛИФИКАЦИЯ ОПЕРАТОРОВ

	<b>Специализированный оператор (ТЕХНИЧЕСКИЙ СПЕЦИАЛИСТ)</b> Высококвалифицированный специалист, уполномоченный на перемещение, транспортировку, установку, обслуживание, ремонт и утилизацию оборудования.
	<b>Специализированному оператору запрещается выполнять операции любого типа (техническое обслуживание и/или другие), не прочитав предварительно всю документацию.</b>
	<b>Информация, содержащаяся в настоящем документе, предназначена исключительно для использования квалифицированным техническим оператором, который уполномочен перемещать, устанавливать и обслуживать данный прибор.</b>
	<b>Технические операторы должны пройти обучение по всем вопросам функционирования и безопасности прибора. Технические операторы должны работать с соблюдением требований стандартов по технике безопасности.</b>

#### Рабочие зоны и опасные зоны

Для более точного определения объема ремонта и соответствующих рабочих зон предусмотрена следующая классификация:

- **Опасная зона:** любая зона внутри и/или рядом с прибором, присутствие в которой подвергнутого воздействию лица представляет риск с точки зрения его здоровья и безопасности;
- **Лицо, подвергнутое воздействию:** любое лицо, которое находится полностью или частично в опасной зоне.

	<b>Во время работы с прибором сохраняйте минимальное расстояние от него с таким расчетом, чтобы исключить угрозу от любой опасности в случае непредвиденных обстоятельств.</b>
	<b>Основной оператор должен прочесть настоящее руководство. Основному оператору категорически запрещается выполнять операции по управлению и техническому обслуживанию, которые входят в компетенцию специализированного и уполномоченного персонала (специализированный оператор).</b>

Ниже перечислены места, которые также относятся к опасным зонам:

- Все рабочие поверхности внутри прибора.
- Все зоны, защищенные соответствующими предохранительными устройствами и защитными средствами, такими как предохранительные фотоэлементы фотоэлектрических завес, защитные панели, блокировка дверей, защитный кожух.
- Все зоны внутри блоков управления, электрических шкафов и распределительных коробок.
- Все зоны вокруг работающего прибора, когда не соблюдаются минимальные расстояния безопасности.

### 2.2 ОБОРУДОВАНИЕ, НЕОБХОДИМОЕ ДЛЯ УСТАНОВКИ

Уполномоченный технический оператор для надлежащего выполнения операций по установке должен использовать следующие инструменты и принадлежности:





Отвертка 3 и 8 мм	Разводной трубный ключ	Принадлежности, используемые для работы с газовым оборудованием (шланги, прокладки и т.д.)
Плоская отвёртка и крестовая отвертка среднего размера	Ножницы электрика	Принадлежности, используемые для сантехнических работ (шланги, прокладки и т.д.)
Шестигранный торцевой гаечный ключ, 8 мм	Детектор утечки газа	Принадлежности, используемые для электромонтажных работ (кабели, клеммные колодки, промышленные розетки и т.д.)
Гайковерт, 8 мм	Ниппели ММ (с наружной резьбой), 1 дюйм	Комплект для перехода на другой тип газа, поставляемый производителем

	<b>В дополнение к перечисленным принадлежностям требуется устройство для подъема прибора. Это устройство должно соответствовать всем требованиям, касающимся подъемного оборудования.</b>
---	---

## 2. ОБЩИЕ ПОЛОЖЕНИЯ И ИНФОРМАЦИЯ ПО ТЕХНИКЕ

### 2.3 ИНДИКАЦИЯ ОСТАТОЧНЫХ РИСКОВ

Несмотря на то, что в процессе изготовления прибора были реализованы правила «надлежащей производственной практики» и положения закона, регулирующие производство и сбыт продукции, по-прежнему имеются «остаточные риски», которые невозможно устранить из-за самой природы прибора. К этим рискам относятся следующие:

	<b>Остаточный риск поражения электрическим током:</b> Этот риск остается при вмешательстве в работу электрических и/или электронных устройств, находящихся под напряжением.
	<b>Остаточный риск получения ожогов:</b> Этот риск сохраняется при случайном контакте с материалами, находящимися при высоких температурах.
	<b>Остаточный риск получения ожогов при вытекании материала:</b> Этот риск сохраняется при случайном контакте с материалами, находящимися при высоких температурах. Контейнеры, наполненные жидкими или твердыми продуктами, которые во время нагрева меняют свою морфологию (переходя от твердого состояния в жидкое), могут при неправильном использовании вызывать ожоги. Во время работы с такими контейнерами необходимо располагать их на уровнях с хорошей видимостью.
	<b>Остаточный риск раздавливания конечностей:</b> Этот риск существует при случайном контакте с частями во время размещения, транспортировки, хранения и сборки прибора.

### 2.4 РЕЖИМ ЭКСПЛУАТАЦИИ ПРИ НАЛИЧИИ ЗАПАХА ГАЗА В ОКРУЖАЮЩЕЙ СРЕДЕ



**При обнаружении запаха газа в помещении необходимо срочно выполнить следующие действия.**

- Немедленно прекратите подачу газа (закройте запорный кран газовой сети, вид А).
- Немедленно проветрите помещение.
- Не включайте никакие электрические устройства в помещении (вид В-С-Д).
- Не включайте никакие устройства, которые могут создавать искры или пламя (вид В-С-Д).
- Используйте средство связи за пределами помещения, в котором возник запах газа, чтобы информировать ответственные органы (электрическая компания и/или пожарная служба).

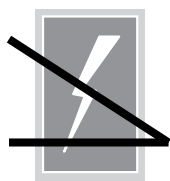

**В**

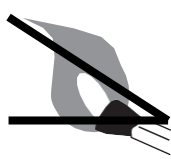

**С**





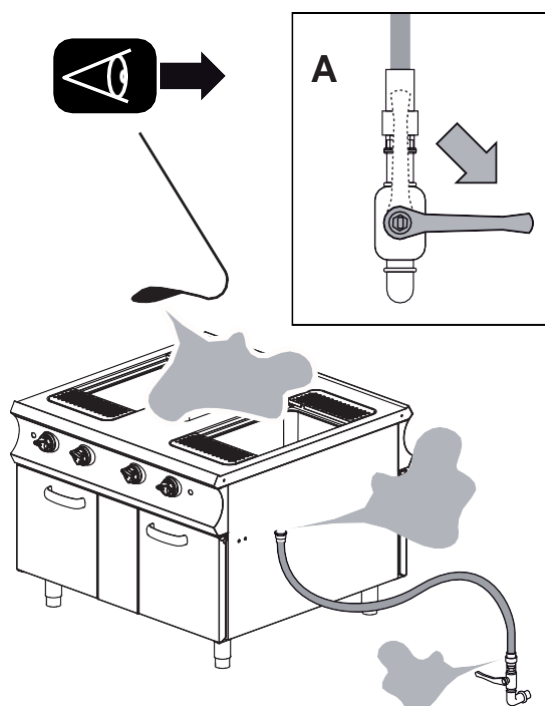





**Д**













### 3. РАЗМЕЩЕНИЕ И ПЕРЕМЕЩЕНИЕ

#### Обязательства – Запреты – Советы – Рекомендации

	При получении прибора откройте упаковку и убедитесь, что прибор и принадлежности не были повреждены во время транспортировки. В случае обнаружения каких-либо повреждений немедленно сообщите транспортной компании и не приступайте к установке, а обратитесь к квалифицированному и уполномоченному персоналу: Изготовитель не несет ответственности за ущерб, причиненный во время транспортировки.
	Запрещается выполнять любые действия посторонним лицам (включая детей, инвалидов и людей с ограниченными физическими, сенсорными и умственными способностями).
	Перед использованием данного прибора внимательно прочтите инструкцию по эксплуатации.
	Надевайте средства индивидуальной защиты (СИЗ), подходящие для выполняемых операций. В отношении СИЗ Европейское сообщество издало Директивы, которые операторы должны неукоснительно соблюдать. <b>Уровень шума составляет <math>\leq 70</math> дБ</b>
	<b>Категорически запрещается портить или удалять таблички и пиктограммы, нанесенные на оборудование.</b>
	В целях выполнения работ на приборе в безопасных условиях всегда необходимо отключать все источники питания (электричество – газ – вода).
	<b>Запрещается оставлять легковоспламеняющиеся предметы или материалы рядом с прибором.</b>
	Специальные предписания по мерам безопасности (Обязанности – Запреты – Опасности) приводятся в отдельной главе, посвященной этим аспектам.
	<b>Всякий раз, при необходимости выполнения работ внутри прибора (подсоединение, ввод в эксплуатацию, проверка работоспособности и т.д.), подготовьтесь к необходимым операциям (снятие панелей, отключение от сети электро- и газоснабжения) в соответствии с условиями безопасности.</b>

#### Меры безопасности при перемещении

	<b>Несоблюдение приведенных ниже инструкций может привести к риску получения серьезной травмы.</b>
	Установка прибора должна выполняться квалифицированными и авторизованными специалистами в соответствии с действующими законами и с использованием указанных материалов.
	Надевайте защитную одежду. Она должна соответствовать требованиям директивы ЕС о средствах индивидуальной защиты.
	<b>Оператор, уполномоченный на погрузочно-разгрузочные работы и монтаж прибора должен подготовить, в случае необходимости, «план безопасности» в целях обеспечения безопасности лиц, участвующих в операциях. Кроме того, эти лица должны неукоснительно соблюдать законы и правила, касающиеся мобильных площадок.</b>
	<b>Убедитесь, что используемые подъемные средства имеют достаточную грузоподъемность для поднимаемых грузов и находятся в нормальном рабочем состоянии.</b>
	<b>Выполняйте погрузочно-разгрузочные работы с помощью подъемных средств, грузоподъемность которых соответствует весу прибора с превышением на 20%.</b>
	<b>Ознакомьтесь с указаниями на упаковке и/или на самом приборе перед его перемещением, и строго следуйте им.</b>
	<b>Перед подъемом прибора проверьте положение центра тяжести груза.</b>
	<b>Для перемещения прибора поднимайте его на минимальную высоту от земли.</b>
	<b>Запрещается стоять или проходить под прибором во время его подъема и перемещения.</b>

### 3. РАЗМЕЩЕНИЕ И ПЕРЕМЕЩЕНИЕ

#### 3.1 ВВЕДЕНИЕ

Прибор, в зависимости от обстоятельств, поставляется в указанном ниже состоянии:

1. Закреплен на деревянном поддоне с внутренней прокладкой из соответствующего упаковочного материала (вид А).

Выбор типа упаковки зависит от расстояния транспортировки, от требований заказчика и от времени хранения прибора внутри упаковки.

На упаковке должны быть нанесены следующие данные:

- пункт назначения;
- определенные коды
- правила техники безопасности и инструкции

Транспортировка прибора может осуществляться двумя способами: грузовым автомобилем в контейнере.

В обоих случаях используется один и тот же тип упаковки.

#### 3.2 ПЕРЕМЕЩЕНИЕ – ТРАНСПОРТИРОВКА



Ориентация упакованного прибора должна соответствовать инструкциям, обозначенным пиктограммами и надписями на внешней упаковке.



Запрещается стоять или проходить под прибором во время его подъема и перемещения. Несоблюдение этих инструкций может привести к опасности получения серьезной травмы.

- Установите подъемное средство с учетом положения центра тяжести поднимаемого груза (вид В-С).
- Поднимите прибор на достаточную высоту для его перемещения.
- Поставьте прибор на место, выбранное для окончательной установки.

#### 3.3 ХРАНЕНИЕ

Способы хранения должны включать такое оборудование, как поддоны, контейнеры, конвейеры, транспортные средства, инструменты и подъемные механизмы, предназначенные для предотвращения повреждений, вызванных вибрацией, ударами, истиранием, коррозией, температурой или любыми другими условиями, которые могут возникнуть.

Хранящиеся запасные части следует периодически проверять на предмет возможного ухудшения их качества.

#### 3.4 УТИЛИЗАЦИЯ УПАКОВКИ

	Утилизация упаковочных материалов является обязанностью получателя, который должен действовать в соответствии с законами страны, в которой устанавливается прибор.
	Снимите последовательно верхние и нижние угловые амортизаторы; Удалите защитный материал, используемый для упаковки. Приподнимите прибор на достаточную высоту для извлечения поддона; Опустите прибор на землю. Удалите приспособления, используемые для подъема. Очистите рабочую площадку от любых снятых материалов.
	Сняв упаковку, убедитесь в отсутствии признаков вскрытия прибора, вмятин и других повреждений. В случае обнаружения очевидных признаков повреждения немедленно сообщите об этом в отдел обслуживания клиентов.

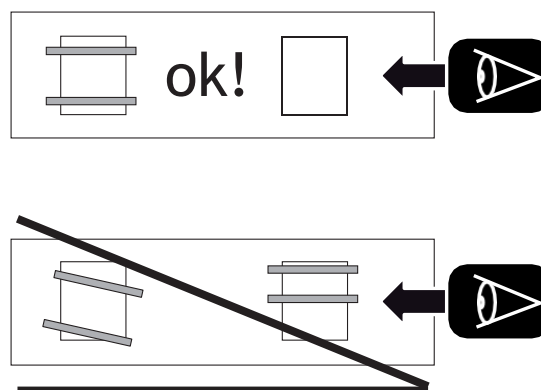
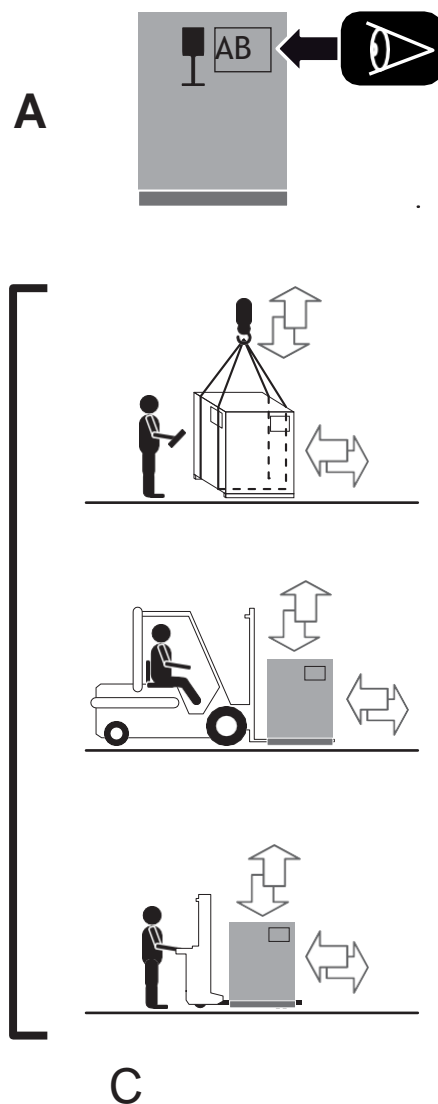





### 3. РАЗМЕЩЕНИЕ И ПЕРЕМЕЩЕНИЕ

#### 3.5 УДАЛЕНИЕ ЗАЩИТНЫХ МАТЕРИАЛОВ

Наружные поверхности прибора защищены клейкой пленкой, которую необходимо удалить вручную после размещения прибора.

Тщательно очистите прибор, снаружи и внутри, вручную удалив все материалы, используемые для защиты деталей.

	Соблюдайте осторожность, чтобы не повредить поверхности из нержавеющей стали. Не допускается использовать агрессивные продукты, абразивные материалы или острые инструменты.
	Запрещается использовать прямые или высоконапорные струи воды для чистки прибора.
	Запрещается использовать агрессивные материалы, такие как растворители, для чистки прибора. Внимательно прочитайте указания на этикетках используемых продуктов. Надевайте СИЗ, подходящие для выполняемых операций (см. средства защиты, указанные на этикетке упаковки).
	Промойте поверхности водопроводной водой и высушите их впитывающей тканью или другим неабразивным материалом.

#### ЧИСТКА ПРИ ВВОДЕ В ЭКСПЛУАТАЦИЮ

Нанесите чистящую жидкость, используя обычный аэрозольный баллончик, на всю поверхность камеры для приготовления пищи и вручную тщательно очистите всю поверхность с помощью неабразивной губки.

Затем промойте камеру прибора питьевой водой.

Дождитесь, когда жидкость, содержащая моющее средство и/или другие примеси, стечет в сливное отверстие.

После успешного завершения описанных операций тщательно протрите камеру для приготовления пищи неабразивной тканью. При необходимости повторите описанные выше операции для нового цикла чистки.

Также очистите моющим средством и водой снятые детали, и просушите их.

По завершении операций установите снятые детали в соответствующие корпуса различных частей оборудования.

#### 3.6 ВЫРАВНИВАНИЕ И КРЕПЛЕНИЕ

Установите прибор на заранее подготовленное рабочее место (см. «Допустимые условия окружающей среды и эксплуатации»).

Работы по выравниванию и креплению прибора включают его регулировку как отдельного независимого устройства.

Поместите спиртовой уровень на конструкцию (вид D).

Отрегулируйте высоту ножек (вид E) в соответствии с показаниями уровня.

 Идеальное выравнивание достигается путем регулировки уровня и ножек по ширине и глубине прибора.

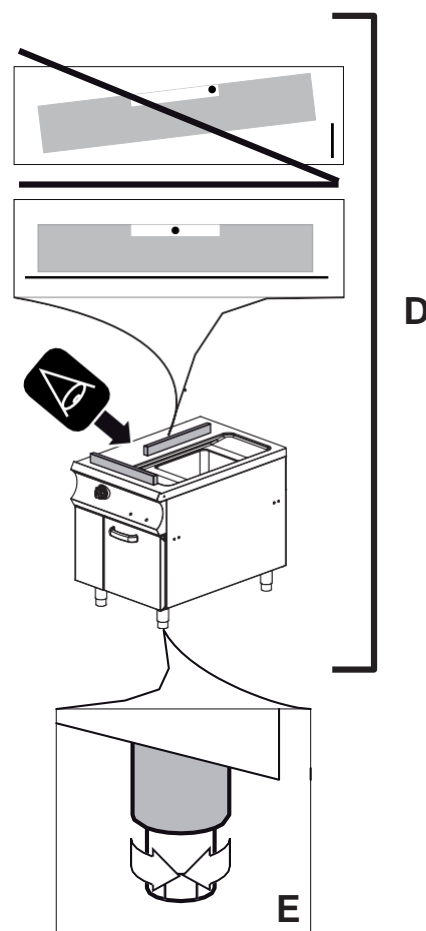

НАСТОЯЩЕЕ РУКОВОДСТВО ЯВЛЯЕТСЯ СОБСТВЕННОСТЬЮ ИЗГОТОВИТЕЛЯ. ЛЮБОЕ ВОСПРОИЗВЕДЕНИЕ, ДАЖЕ ЧАСТИЧНОЕ, ЗАПРЕЩЕНО.

### Установка приборов в линию

Снимите ручки и отвинтите винты для крепления панели на обоих приборах (вид F).



Минимальное расстояние от прибора до стены помещения должно составлять 10 см; если предполагается, что это расстояние будет меньше, стены, расположенные непосредственно рядом с прибором, должны быть отделаны огнестойкими и/или изоляционными материалами.

Установите приборы так, чтобы их боковые поверхности полностью прилегали друг к другу (вид G).

Выполните выравнивание приборов, как описано выше (вид E).

Вставьте крепежные винты в корпуса приборов и закрепите две конструкции с помощью стопорных гаек (вид H1).

Вставьте прилагаемый фиксатор между двумя приборами (вид H2)

При необходимости повторите последовательность действий по выравниванию и фиксации для оставшегося оборудования.

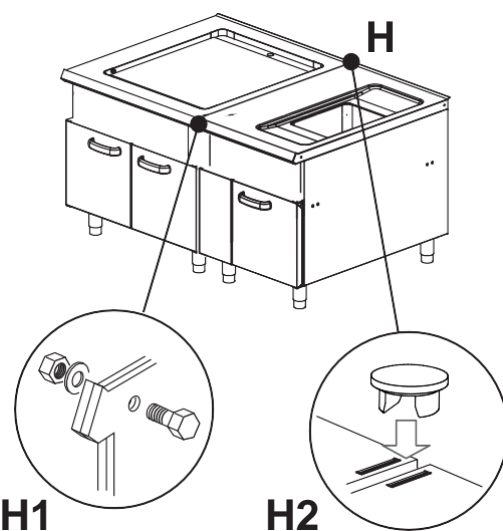
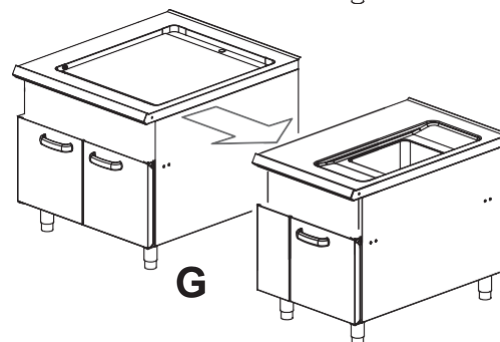
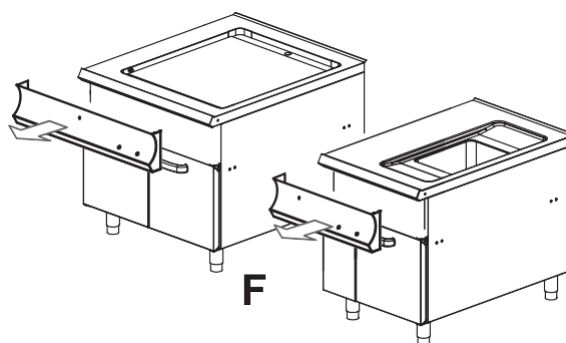

### Установка клеммной коробки (доп. комплектация)

Вставьте клеммную коробку и закрепите ее с помощью прилагаемых винтов (вид L1).

После выполнения описанных операций установите на место панели и ручки разных приборов в соответствующие корпуса.

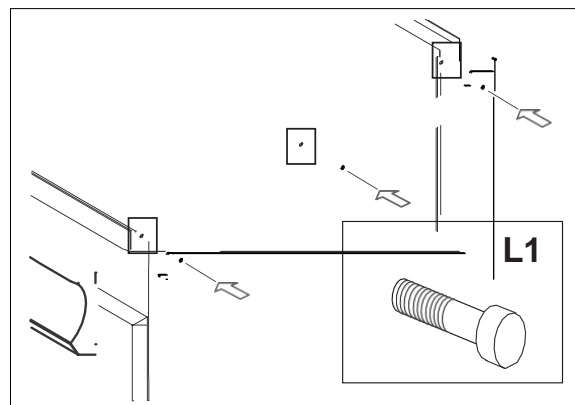



**ОБЩИЕ ПРЕДУПРЕЖДЕНИЯ**

Эти операции должны выполняться квалифицированными и уполномоченными операторами в соответствии с действующими законами и с использованием указанных материалов.



Перед подключением прибора проверьте данные, указанные в паспортной табличке, и технические данные в настоящем руководстве.



Подсоедините прибор последовательно к системам водоснабжения и канализации, а затем к сети газоснабжения. Убедитесь в отсутствии утечек и продолжите подключение к сетям.



На линиях источников питания (электричество, газ и вода) должны быть установлены выключатели и запорные клапаны, которые отключают подачу питания, когда это необходимо для безопасного использования прибора.



Прибор должен быть подключен к системе выравнивания потенциалов.



Прибор поставляется без кабеля питания для подключения к электросети и без труб для подключения к системам водоснабжения, канализации и газоснабжения.

**4.1 ПОДВОД ГАЗА****Особенности места установки**

Помещения, используемые для установки прибора, должны иметь следующее оснащение:

- Воздух в помещениях должен соответствовать положениям, установленным действующими местными правилами.
- Вытяжной зонт над прибором должен работать во время использования самого прибора.
- Расстояние между прибором и фильтром вытяжного зонта должно составлять не менее 20 см.



После подключения прибора к источникам энергии и дренажной системе, он должен оставаться неподвижным (фиксированным) в зоне эксплуатации и технического обслуживания.

**Штуцер подвода газа, тип А1 (под вытяжным зонтом)**

На входе основной линии подачи газа должен быть установлен предохранительный клапан. Он должен легко определяться и находиться в пределах доступа для оператора (рис. 3)



Для подключения к сети требуется гибкая газовая труба длиной не более 1,5 м (совместимая с резьбой, указанной в EN ISO 228-1 или EN 10226-1/-2).



Газопроводная труба должна соответствовать действующим местным нормам и должна подвергаться периодической проверке и/или замене уполномоченным персоналом в соответствии с действующими местными правилами.



Выходной штуцер прибора имеет наружную резьбу размером 1/2" G. Соединительная труба должна иметь внутреннюю резьбу размером 1/2" G, как описано в местных стандартах.

## 4.

## ПОДКЛЮЧЕНИЕ К ИСТОЧНИКАМ ПИТАНИЯ

Закройте (если применимо) клапан подвода газа (рис. 8).

Соедините трубой запорный клапан системы газоснабжения и прибор (рис. 8-9).



Трубы должны быть плотно навинчены по резьбе в точках крепления.



Проведите испытание, чтобы убедиться в отсутствии утечек газа после открытия запорного крана сети (рис. 10).

По завершении описанных операций закройте сетевой запорный кран (рис. 7).



Если необходимо заменить форсунку, чтобы она соответствовала другому типу газа, см. процедуру, описанную в параграфе «Действия при вводе в эксплуатацию» (гл. 5 – раздел 5.3 и следующий).

### 4.2 ПЕРЕХОД НА ДРУГОЙ ТИП ГАЗА



Прибор поставляется с завода-изготовителя с настройкой на источники питания, указанные в паспортной табличке. Любая другая конфигурация, изменяющая установленные параметры, допускается только с разрешения изготовителя или его представителя.



Преобразование с одного типа газа на другой должно выполняться квалифицированным техническим персоналом, уполномоченным выполнять данную операцию. Правильная процедура по выполнению преобразования описана в соответствующем руководстве.



Форсунки – байпас – форсунки запальной горелки – диафрагмы – и все, что необходимо для преобразования прибора на другой тип газа, следует запросить непосредственно у изготовителя.



После преобразования прибора с одного типа газа на другой замените этикетку на приборе наклейкой с новыми параметрами.



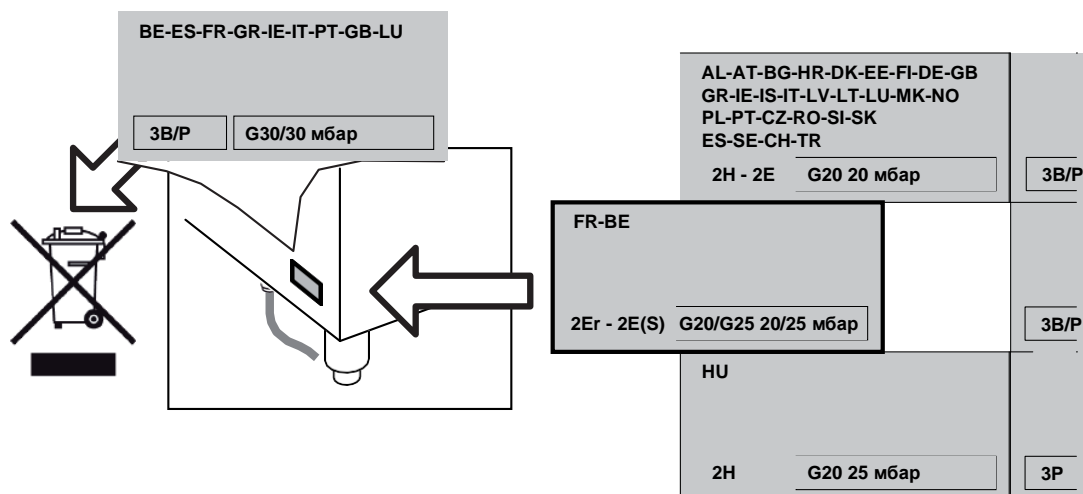
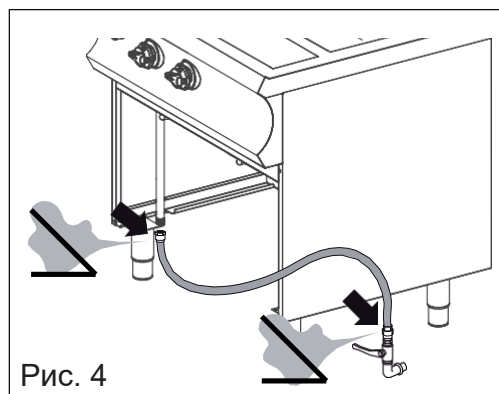
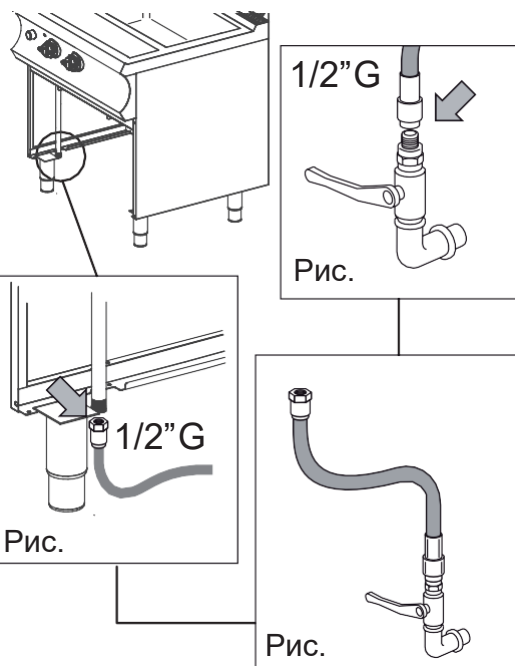

В некоторых случаях может потребоваться замена двух этикеток (оборудование с духовым шкафом), одной снаружи рядом со штуцером подвода газа и одной внутри.







## 4.3 ПОДКЛЮЧЕНИЕ К ЭЛЕКТРОСЕТИ

 На линии электропитания на входе прибора необходимо установить блокировочное устройство, которое прекращает подачу питания каждый раз, когда пользователю требуются безопасные условия для работы, например:

 ручной выключатель подходящей мощности, оборудованный плавкими предохранителями

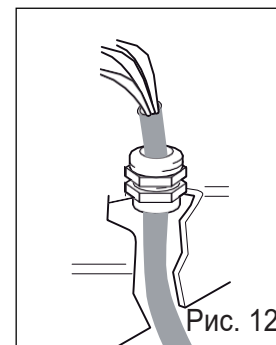
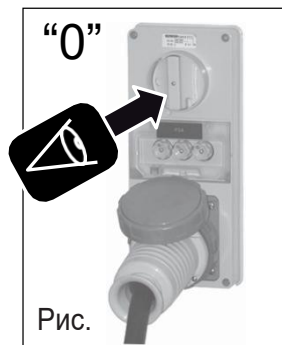
автоматический выключатель с соответствующими размыкателями цепи и устройством защитного отключения.



 Обязательно отключайте электропитание на входе прибора всякий раз, когда необходимо обеспечить безопасность выполняемых работ (рис. 6).

Перед подключением прибора проверьте технические данные, указанные в паспортной табличке прибора, и технические данные, указанные в настоящем руководстве. Данный прибор предназначен исключительно для стационарного подключения к источнику электропитания.

При необходимости для подключения к электросети используйте гибкий кабель, характеристики которого соответствуют характеристикам кабеля с резиновой изоляцией, модель H07RN-F.

Напряжение питания, поддерживаемое кабелем при работе прибора, не должно отличаться от номинального значения напряжения, указанного в нижней части таблицы технических данных, более чем на  $\pm 15\%$ .

- Кабель типа H07RN-F должен быть введен в прибор через кабельный зажим на надлежащую длину и закреплен кабельным зажимом (рис. 7).
- Выполните подключение кабеля питания (рис. 8-9) к клеммной колодке, следуя указаниям на прилагаемой табличке, расположенной рядом с клеммной колодкой (см. электрическую схему отдельного прибора).

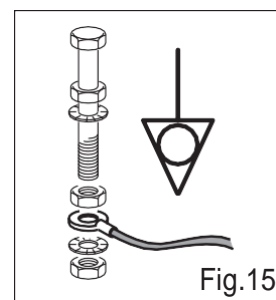
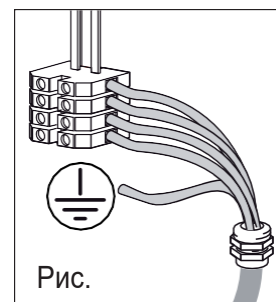
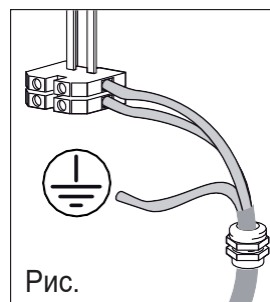

Оборудование должно быть подключено к системе выравнивания потенциалов (рис. 10).

## Подключение к различным электрическим распределительным сетям

Поставляемые приборы должны работать при напряжении, указанном на схеме ниже. Подключение к любому другому источнику питания считается ненадлежащим и, следовательно, опасным.



Категорически запрещается изменять и/или модифицировать электропроводку, сконфигурированную изготовителем, как указано на идентификационной табличке изделия.

## Подсоединение кабеля к клеммной колодке



Соединение жгутом проводов, отличным от указанного, должно быть разрешено изготовителем.

Подсоедините кабель питания к клеммной колодке, как описано в параграфе «Подключение к электросети». На схеме и в таблице (см. раздел 7 – «Технические характеристики») показаны возможные соединения в соответствии с напряжением электросети.

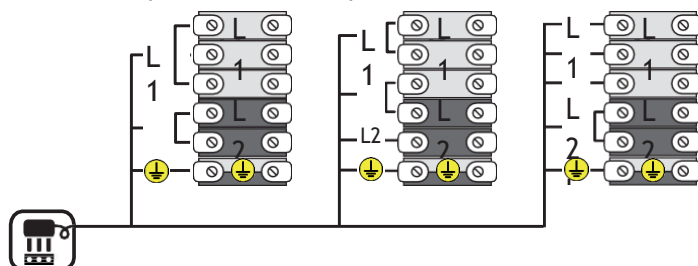





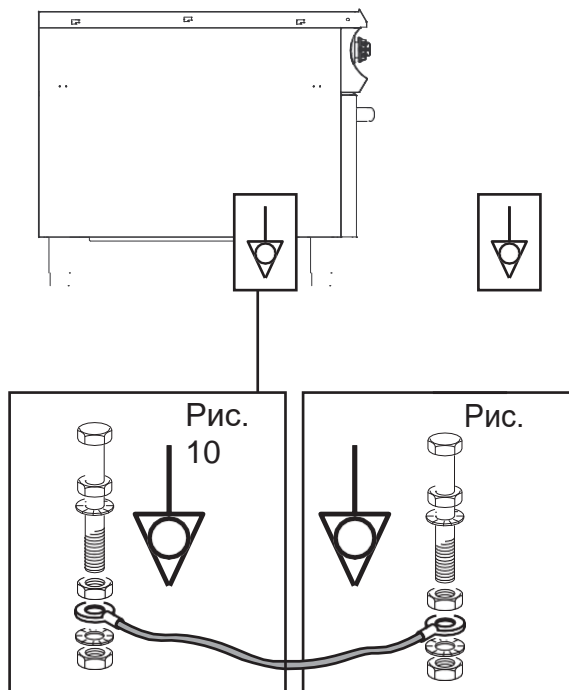

**A:** КОЛ-ВО ФАЗ: 220/240 В ~ 1 ф. + нейтраль, 50-60 Гц  
**B:** КОЛ-ВО ФАЗ: 220/240 В ~ 3 ф., 50-60 Гц / 380/415 В ~ 3 ф., 50-60 Гц  
**C:** КОЛ-ВО ФАЗ: 380/415 В ~ 3 ф. + нейтраль, 50-60 Гц

#### 4.4 ПОДКЛЮЧЕНИЕ К СИСТЕМЕ ВЫРАВНИВАНИЯ ПОТЕНЦИАЛОВ

Защитное заземление состоит из ряда приспособлений, которые обеспечивают одинаковый электрический потенциал земли в контурах заземления, тем самым предотвращая возникновение напряжения в самих контурах заземления. Заземление имеет целью обеспечить, чтобы контура заземления бытовых приборов имели одинаковый потенциал земли.

Кроме того, заземление облегчает автоматическое срабатывание устройства защитного отключения (УЗО). Защитное заземление включает не только электрическую систему, но и все другие системы и металлические части здания, включая трубопроводы, балки, систему отопления и т.д., так что все здание оказывается в условиях безопасности, в том числе в случае удара молнии по зданию.



	Обязательно отключайте электропитание на входе прибора всякий раз, когда необходимо обеспечить безопасность выполняемых работ.
	Прибор должен быть подключен к системе выравнивания потенциалов, эффективность которой необходимо проверять в соответствии с правилами, действующими в стране установки прибора.
	Электрик, подготавливающий общую электрическую систему, должен обеспечить ее соответствие правилам относительно прямых и непрямых контактов.
	Электрик должен подключить все разные контура заземления к одному и тому же потенциалу, чтобы обеспечить надежную эквипотенциальную систему заземления в помещении, где будут установлены различные приборы.
	Для подключения прибора к системе выравнивания потенциалов в помещении используйте электрический провод желто-зеленого цвета, подходящего размера в соответствии с мощностью устанавливаемых приборов.

Табличка «Equipotential» обычно находится на панели прибора, рядом с клеммой, используемой для подключения к системе выравнивания потенциалов; выполните соединение, обнаружив эту табличку на приборе (см. схематический чертеж, на котором указано правильное положение таблички).

- Подсоедините конец заземляющего электрического провода (провод должен быть желто-зеленого цвета) к системе выравнивания потенциалов, используя клемму с обозначением «Equipotential» на приборе (см. схематический чертеж, рис. 10).
- Подсоедините противоположный конец заземляющего кабеля к системе выравнивания потенциалов, используя клемму с обозначением «Equipotential» в помещении, где будет установлен прибор (рис. 11).

## ОБЩИЕ ПРЕДУПРЕЖДЕНИЯ



Операторы обязаны внимательно ознакомиться с настоящим руководством, прежде чем выполнять какой-либо ремонт, соблюдая определенные требования безопасности для обеспечения безопасной работы.



Любая техническая модификация, влияющая на работу или безопасность машины, должна осуществляться только техническим персоналом изготовителя или техническими специалистами, которые официально уполномочены изготовителем. Несоблюдение этого требования освобождает изготовителя от какой-либо ответственности за любые возможные последствия модификаций или повреждений.



Даже после соответствующего ознакомления с устройством прибора и правилами его эксплуатации в любом случае при первом использовании прибора смоделируйте ряд тестовых операций, чтобы сохранить наиболее часто используемые основные функции, например, запуск, останов и т. д.



Прибор поставляется после проведения заводских испытаний и настройки на тип газа и параметры электропитания, указанные в паспортной табличке.

### 5.1 ПЕРВЫЙ ВВОД В ЭКСПЛУАТАЦИЮ

По завершении операций по установке и подключению к источникам питания выполните ряд следующих операций:

1. Удаление защитных материалов (смазочное масло, консистентная смазка, силиконовый герметик и т.д.) внутри и снаружи камеры для приготовления пищи (см. раздел 3.5).

2. Анализ горючих газов (только для газовых моделей).

3. Общая проверка и проверка органов управления, а именно:

проверка замыкания выключателей и открытия запорных клапанов (вода, электричество, газ, если применимо);

проверка дренажных устройств;

проверка и контроль отвода дыма/испарений;

проверка и контроль защитных панелей (все панели должны быть установлены надлежащим образом).

### 5.2 КОНТРОЛЬ И РЕГУЛИРОВАНИЕ ГРУПП ГАЗОСНАБЖЕНИЯ



После завершения операций подключения, описанных в предыдущих разделах, прибор, даже если он правильно откалиброван на этапе тестирования, требует частичной проверки параметров, устанавливаемых непосредственно в конечном пункте назначения.



Первый параметр, подлежащий проверке, позволяет определить тип газа, подаваемого службой газоснабжения, по наличию правильного давления.

### 5.3 ОПРЕДЕЛЕНИЕ ДАВЛЕНИЯ ГАЗА НА ВХОДЕ ПРИБОРА

Давление измеряется манометром со шкалой 0-80 мбар.

Штуцер подвода давления обычно находится рядом с газовой муфтой на панели газоснабжения.

- Закройте запорный кран на входе прибора (рис.1);
- отверните винт подвода давления (рис.3);
- установите прибор для определения давления (манометр);
- откройте запорный кран на входе прибора (рис.2);
- включите горелку на максимальную мощность и определите давление, считываемое прибором.

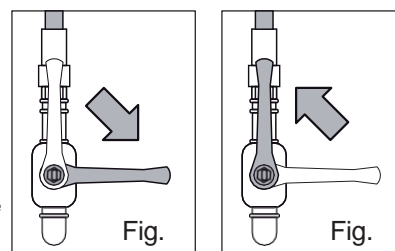

По завершении считывания:

- закройте запорный кран на входе прибора (рис.1);
- установите винт с шайбой газового уплотнения в соответствующее седло, откройте запорный кран на входе прибора (рис.2) и проверьте отсутствие утечек газа.

 Если измеренное давление более чем на 20% ниже номинального давления (например, G20 (20 мбар)  $\leq$  17 мбар), приостановите установку прибора и обратитесь в службу газоснабжения.

 Если измеренное давление более чем на 20% выше номинального давления (например, G20 (20 мбар)  $\geq$  25 мбар), приостановите установку прибора и обратитесь в службу газоснабжения.

 Завод-изготовитель аннулирует гарантию на приборы в случае, если давление подводимого газа меньше или больше вышеуказанных значений.

 Убедитесь в отсутствии утечки газа

 После проверки давления и типа газа могут потребоваться определенные действия, например:

1. Замена сопла (в случае, когда тип газа отличается от того, на который прибор был предварительно установлен – см. гл. 6).

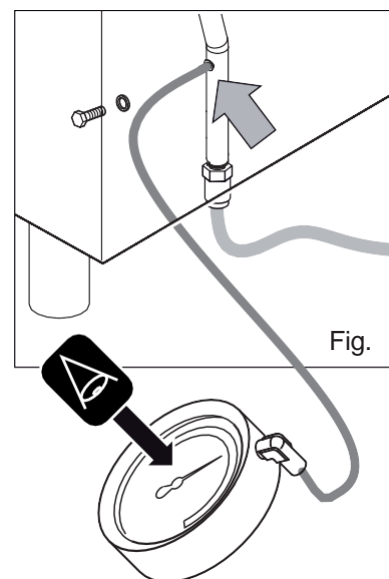

## 5.4 ОПИСАНИЕ РЕЖИМОВ ОСТАНОВА



В условиях останова, вызванных неисправностями и аварийными ситуациями, в случае неизбежной опасности необходимо привести в действие все блокирующие устройства на подводящих линиях перед прибором (электричество – вода – газ).

### Останов из-за неправильной эксплуатации

#### Элемент обеспечения безопасности

**Останов:** в ситуациях или обстоятельствах, которые могут быть опасными, срабатывает предохранительный термостат, автоматически останавливая генерацию тепла. Производственный цикл прерывается до тех пор, пока не будет устранена причина неисправности.

**Перезапуск:** после устранения причины неисправности, вызвавшей срабатывание предохранительного термостата, авторизованный специалист может перезапустить прибор с помощью специальных элементов управления.

## 5.5 Пуско-наладка при первоначальном запуске



При вводе прибора в эксплуатацию и при запуске после бездействия в течение длительного периода времени его необходимо тщательно очистить, чтобы удалить остатки посторонних материалов (см. параграф 3.5).

После успешного завершения пусконаладочных операций можно приступить к нормальной эксплуатации прибора: см. «Порядок ежедневного включения».

### Порядок ежедневного включения

1. Отключите блокировки источников питания на входе прибора (газ – вода – электричество).
2. Убедитесь, что слив воды (при наличии) не засорен.
3. Убедитесь, что выпускная система помещения работает надлежащим образом.
4. Проверьте чистоту и санитарное состояние прибора.

После успешного завершения пусконаладочных операций перейдите к разделу «Запуск для приготовления пищи», представленному в руководстве пользователя, прилагаемом к каждому прибору.

### Порядок ежедневного вывода из эксплуатации

По завершении описанных выше операций:

1. Отключите прибор от источников питания (газ – вода – электричество).
2. Убедитесь, что сливные краны (при наличии) установлены в положение «Closed» (Закрыто).
3. Проверьте чистоту и санитарное состояние прибора, см. параграф 3.5.

### Вывод из эксплуатации на длительный период

В случае длительного бездействия выполните все процедуры, описанные для ежедневного вывода из эксплуатации, и защитите детали, наиболее подверженные окислению, как указано ниже:

1. Используйте теплую воду с небольшим количеством мыла для чистки деталей;
2. Тщательно промойте детали, не применяя высоконапорные и/или прямые струи воды;
3. тщательно высушите поверхности, используя неабразивный материал;
4. Смажьте все поверхности из нержавеющей стали, используя неабразивную ткань, слегка смоченную вазелином, для создания защитного покрытия.

У приборов с дверцами и резиновыми прокладками оставьте дверцу слегка приоткрытой для проветривания и нанесите на резиновые прокладки защитный слой, используя порошок талька.

Периодически проветривайте приборы и помещения.



Чтобы быть уверенным, что прибор находится в отличном техническом состоянии, обслуживайте его не реже одного раза в год с привлечением уполномоченных специалистов службы технической поддержки.

### 6.1 КОНТРОЛЬ ДИНАМИЧЕСКОГО ДАВЛЕНИЯ НА ВХОДЕ

Проверьте давление, обратившись к процедуре, описанной в разделе 5.3.

### 6.2 КОНТРОЛЬ ДАВЛЕНИЯ ФОРСУНКИ

Давление измеряется манометром со шкалой 0-80 мбар. Штуцер отбора входного давления обычно располагается над держателем сопла.

- Закройте запорный кран на входе прибора (рис.1);
- отверните винт отбора давления (рис. 4);
- установите прибор для определения давления (манометр);
- откройте запорный кран на входе прибора (рис.2);
- включите горелку на максимальную мощность и определите давление, считываемое прибором.

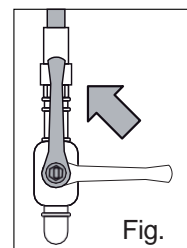
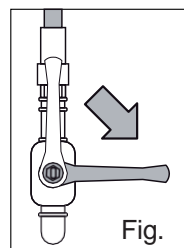

По завершении считывания:

- закройте запорный кран на входе прибора (рис.1);
- установите винт с шайбой газового уплотнения в соответствующее седло, откройте запорный клапан на входе прибора (рис.2) и, включив горелку, проверьте отсутствие утечек газа.



Если измеренное давление более чем на 20% ниже номинального давления, приостановите установку прибора и обратитесь в службу газоснабжения.



Если измеренное давление выше, чем входное давление, приостановите установку прибора и обратитесь в службу газоснабжения.

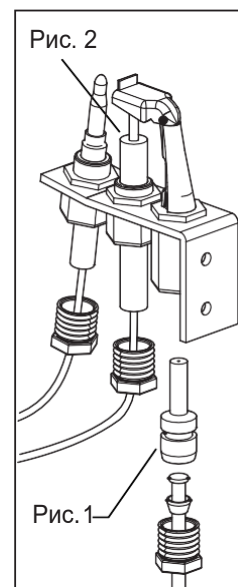
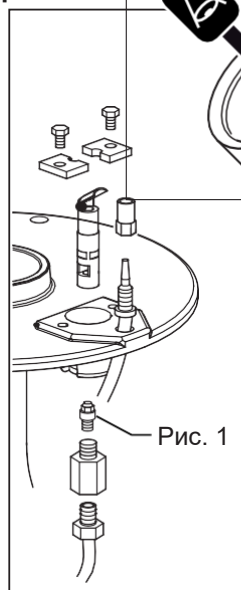
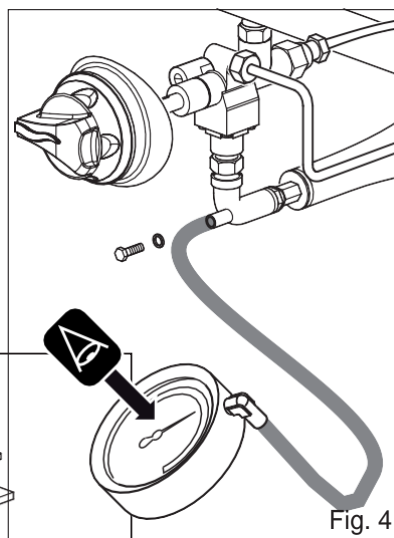

### 6.3 ЗАМЕНА ФОРСУНКИ ЗАПАЛЬНОЙ ГОРЕЛКИ

- Закройте запорный кран на входе прибора.
- При необходимости снимите запальные свечи, чтобы не повредить их во время замены форсунки (рис. 2).
- Отвинтите гайку и демонтируйте форсунку запальной горелки (форсунка присоединена к обжимному фитингу).
- Замените форсунку (рис. 1) на форсунку, соответствующую выбранному типу газа согласно справочной таблице.
- Наверните гайку на новую форсунку.
- Установите запальную свечу.
- Включите запальную горелку, чтобы проверить отсутствие утечек газа.

## 6. ПЕРЕХОД НА ДРУГОЙ ТИП ГАЗА

### 6.4 ЗАМЕНА ФОРСУНКИ ОСНОВНОЙ ГОРЕЛКИ

- Закройте запорный кран на входе прибора.
- Отверните форсунку (рис. 3)
- Замените форсунку (рис. 1) на форсунку, соответствующую выбранному типу газа согласно справочной таблице.
- Ввинтите новую форсунку.

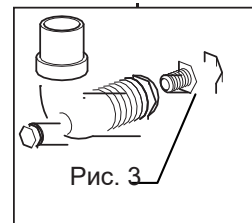

### 6.5 РЕГУЛИРОВКА ОСНОВНОЙ ГОРЕЛКИ

Регулировка расхода первичного воздуха:

- Закройте запорный кран на входе прибора.
- Отверните стопорный винт (рис. 1).
- При необходимости установите расстояние (X) мм втулки, соответствующее выбранному типу газа (см. Таблицу характеристик газа).

 **Заблокируйте втулку винтом и опломбируйте его пломбой контроля вскрытия.**

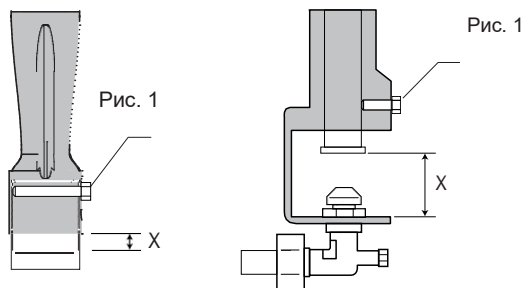

- Закройте запорный кран на входе прибора.
- Включите запальную горелку и основную горелку в соответствии с инструкциями, описанными в главе «Розжиг».

### 6.6 РЕГУЛИРОВКА МИНИМАЛЬНОГО ДИАПАЗОНА ТЕПЛОВЫЙ МОЩНОСТИ

В представленных моделях регулировка минимального температурного диапазона обеспечивается с помощью плотно затянутого «калиброванного» винта минимального перепуска (рис. 2) (см. Таблицу характеристик газа).

- Откройте запорный кран на входе прибора.

 **В случае замены винта опломбируйте его пломбой контроля вскрытия.**

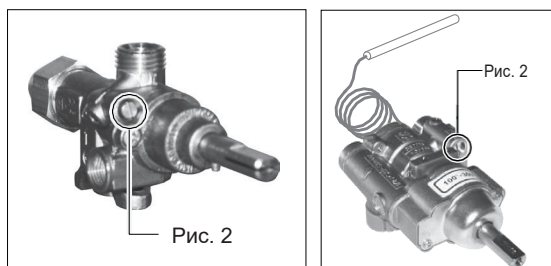





Всякий раз, при необходимости выполнения работ внутри прибора (подсоединение, ввод в эксплуатацию, проверка работоспособности и т.д.), подготовьтесь к необходимым операциям (снятие панелей, отключение от сети электро- и газоснабжения) в соответствии с условиями безопасности.

Прежде чем продолжить, обратитесь к параграфу 2.2 и выполните следующие действия:

1. Снимите ручки и панель (рис. 1/А).

2. Плита: снимите решетки и крышки горелки (рис.1/В)

**Жарочная поверхность 900:** снимите центральный диск с помощью соответствующего приспособления и боковых пластин (рис.1/С).

Варочная поверхность плиты: снимите варочную поверхность.

**Духовка:** откройте дверцу (рис.1/Д).



Рис. 1

### 7.1 ЗАМЕНА ЗАПОРНОГО КРАНА

- Отверните штуцеры подвода (например, рис. 2/Е) и отвода газа (рис. 2/А и В);
- отверните термопару (рис. 2/Д);
- Установите новый запорный кран;
- проверьте винт регулировки минимального диапазона тепловой мощности (см. раздел 6.6 в «Таблицы технических данных»).

### 7.2 ЗАМЕНА ТЕРМОПАРЫ

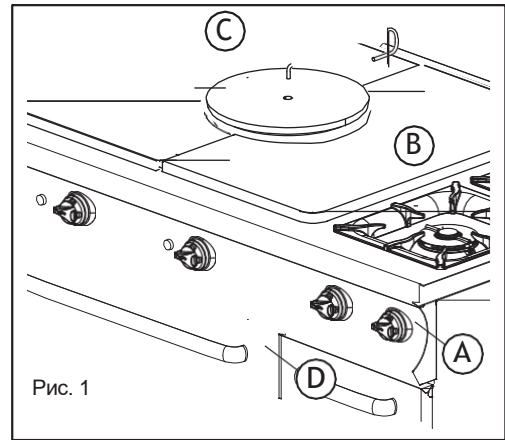
- отверните термопару от запорного крана (рис. 2/Д);
- отверните термопару от запальной горелки (рис. 3/А);
- установите новую термопару и затяните соединения.

### 7.3 ЗАМЕНА ЗАПАЛЬНОЙ СВЕЧИ

- Отсоедините высоковольтный кабель от свечи (рис. 3/В);
- отверните гайку (рис. 3/С);
- установите новую запальную свечу;
- подсоедините высоковольтный кабель (рис. 3/В).



Рис. 2

### 7.4 ЗАМЕНА ПЬЕЗОЭЛЕКТРИЧЕСКОГО ЗАПАЛЬНОГО УСТРОЙСТВА

- Отсоедините кабель от пьезоэлектрического запального устройства (рис. 3/Д);
- снимите пьезоэлектрическое запальное устройство, подлежащее замене;
- установите новое пьезоэлектрическое запальное устройство.

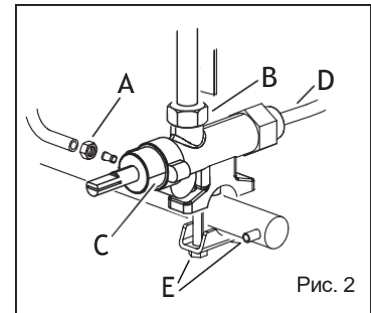

Рис. 3

### 7.5 ЗАМЕНА ОСНОВНОЙ ГОРЕЛКИ

**Плита:** снимите основную горелку / извлеките корпус горелки / установите новую горелку.

**Варочная поверхность 700:** отвинтите стопорную гайку на поперечине и запальной группе (рис. 4/А) / снимите горелку / установите новую горелку / затяните горелку на поперечине и запальной группе.

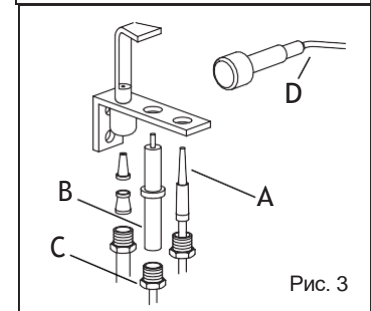
**Варочная поверхность 900:** ослабьте крепежные винты теплопередающего кольца (рис. 5/А);

- снимите изоляцию и отвинтите горелку от камеры сгорания (рис.5/В+С);
- разъедините соединения и снимите горелку;
- отвинтите опоры (рис.5/С+D) и прикрепите их к новой горелке;
- установите новую горелку в камеру сгорания и восстановите соединения;
- установите изоляцию и теплопередающее кольцо.



Рис. 4



Рис. 5

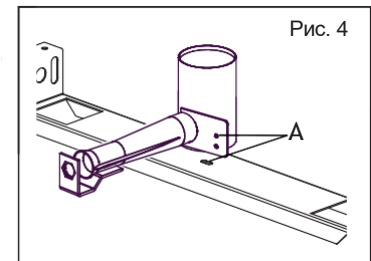

Проверьте герметичность газового контура с помощью соответствующих приборов и установите снятые детали в правильном порядке

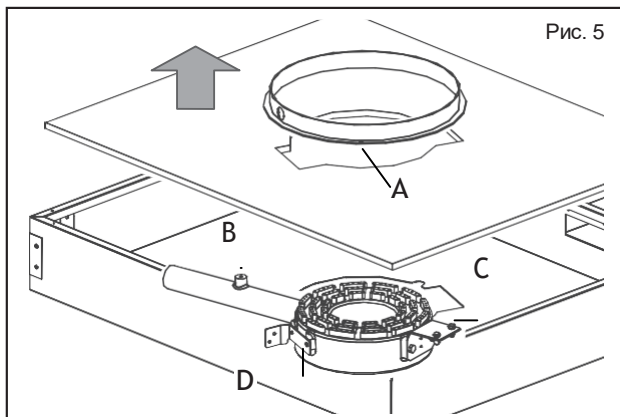

**Жарочная поверхность плиты:** Ослабьте крепежные винты и отсоедините разъем питания (рис. 6/A+B).

- Снимите основную горелку.
- Установите новую горелку.
- Затяните винты и восстановите соединения.

**Газовая духовка:** снимите решетки, держатели противней и основание духовки (именно в такой последовательности).

- Ослабьте крепежные винты (рис. 7/A).
- Снимите основную горелку.
- Установите новую горелку и снова затяните стопорный винт.



Рис. 6

### 7.6 ЗАМЕНА НАГРЕВАТЕЛЬНОГО ЭЛЕМЕНТА

- Снимите решетки, держатели противней и основание духовки (именно в такой последовательности).
- Ослабьте крепежные винты (рис. 7/B) и разъедините электрические соединения.
- Снимите нагревательный элемент.
- Установите новый нагревательный элемент и восстановите соединения.

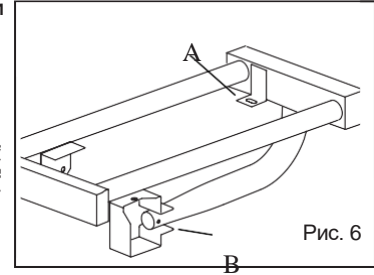

Рис. 7

### 7.7 ЗАМЕНА ГАЗОВОГО ТЕРМОСТАТА

- Извлеките термочувствительный элемент из опоры (рис. 8/A).
- Отверните штуцеры подвода и отвода газа (например, рис. 8/B).
- Отверните термопару
- Установите новый ТЕРМОСТАТ
- Проверьте винт регулировки минимального диапазона тепловой мощности (см. раздел 6.6 и «Таблицы технических данных»)

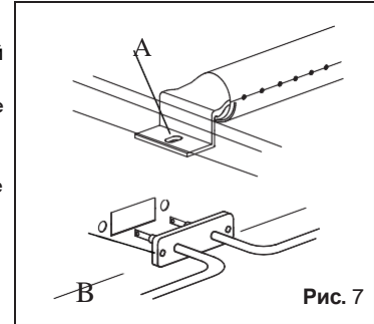

Рис. 8

### 7.8 ЗАМЕНА ЭЛЕКТРИЧЕСКОГО ТЕРМОСТАТА

- Извлеките термочувствительный элемент из опоры (рис. 9/A).
- Установите новый ТЕРМОСТАТ и прикрепите его к переключателю.
- Вставьте новый термочувствительный элемент в опору.

### 7.9 ЗАМЕНА ПРЕДОХРАНИТЕЛЬНОГО ТЕРМОСТАТА

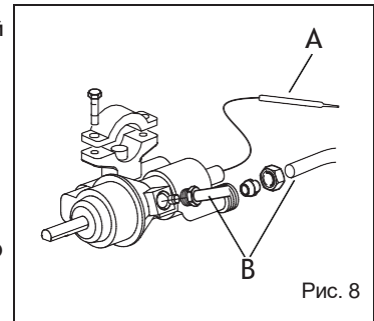
- Выверните ТЕРМОСТАТ из опоры (рис. 9/B).
- Извлеките термочувствительный элемент из опоры (рис. 9/C).
- Вверните новый THERMOSTAT и вставьте новый термочувствительный элемент в опору.

### 7.10 ЗАМЕНА ЛАМПЫ

- Разъедините электрические соединения.
- Установите новую лампу (рис. 9/D).
- Подсоедините кабели.











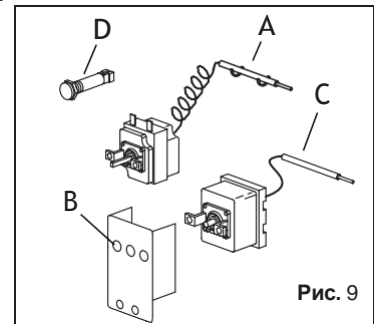

Рис. 9





При необходимости проверьте герметичность газового контура с помощью соответствующих приборов и установите снятые детали в правильном порядке.

## Сводная таблица: квалификация – операция – частота

	<b>Основной оператор</b> Лицо, уполномоченное и назначенное для эксплуатации прибора с защитными устройствами, активное и способное выполнять обычные задачи
	<b>Специализированный оператор</b> Высококвалифицированный специалист, уполномоченный на перемещение, транспортировку, установку, обслуживание, ремонт и утилизацию оборудования

	ОПЕРАЦИЯ	ЧАСТОТА
	Чистка при вводе в эксплуатацию	По прибытии после установки
	Чистка прибора	Ежедневно
	Чистка частей, контактирующих с пищевыми продуктами	Ежедневно
	Чистка дымохода	В случае необходимости
	Проверка термостата	В случае необходимости
	Чистка жарочных плит	Ежедневно
	Смазка газовых кранов	В случае необходимости
	Проверка/замена газопроводных труб	В случае необходимости

	В случае возникновения неисправности основной оператор выполняет первый поиск и, если он правомочен, устраняет причину неисправности и восстанавливает работу прибора надлежащим образом.
	Если неисправность устранить невозможно, выключите прибор, отсоедините его от электрической сети и закройте все подающие клапаны. Затем обратитесь в авторизованный центр технической поддержки.
	Авторизованный специалист по техническому обслуживанию привлекается в случае, когда основной оператор не смог определить причину неисправности, или когда восстановление правильной работы устройства влечет за собой выполнение операций, по которым основной оператор не имеет соответствующей квалификации.

### Поиск и устранение неисправностей



Всякий раз, когда прибор начинает работать ненадлежащим образом, можно попытаться устранить незначительные неисправности, используя следующую таблицу.

НЕИСПРАВНОСТЬ	ВОЗМОЖНАЯ ПРИЧИНА	ОПЕРАЦИЯ
Прибор не включается.  Индикаторы не включаются.	<ul style="list-style-type: none"> <li>• Не подсоединен главный выключатель.</li> <li>• Сработало устройство защитного отключения (УЗО) или автоматический выключатель.</li> </ul>	<ul style="list-style-type: none"> <li>• Подсоедините главный выключатель.</li> <li>• Обратитесь в авторизованный центр технической поддержки.</li> </ul>
Газовый прибор не включается.	<ul style="list-style-type: none"> <li>• Закрыт газовый кран.</li> <li>• Воздух в трубе.</li> </ul>	<ul style="list-style-type: none"> <li>• Откройте газовый кран.</li> <li>• Повторите операции розжига.</li> </ul>



Если неисправность устранить невозможно, выключите прибор и закройте все запорные клапаны. Затем обратитесь в авторизованный центр технической поддержки.



### Вывод из эксплуатации и утилизация прибора

 **ОБЯЗАТЕЛЬНОСТЬ УТИЛИЗАЦИИ СПЕЦИАЛЬНЫХ МАТЕРИАЛОВ С ИСПОЛЬЗОВАНИЕМ ДЕЙСТВУЮЩЕЙ ЗАКОНОДАТЕЛЬНОЙ ПРОЦЕДУРЫ В СТРАНЕ, ГДЕ ПРОВОДИТСЯ УТИЛИЗАЦИЯ ДАННОГО ПРИБОРА.**

В СООТВЕТСТВИИ с Директивами (см. раздел 0.1), касающимися снижения уровня использования опасных веществ в электрическом и электронном оборудовании и утилизации отходов. Символ перечеркнутого крест-накрест мусорного контейнера на приборе или его упаковке означает, что данный прибор в конце срока службы подлежит утилизации отдельно от обычных бытовых отходов.

Дифференцированный сбор отходов данного прибора в конце его срока службы организуется и осуществляется изготовителем. Пользователь, который будет утилизировать данное оборудование, должен связаться с изготовителем и следовать полученным инструкциям по отдельной утилизации оборудования в конце срока его службы.

Надлежащее разделение отходов с последующей отправкой отработавшего свой срок прибора на экологически совместимую переработку и утилизацию помогает избежать в процессе переработки возможного отрицательного воздействия на окружающую среду и здоровье населения, а также улучшает процесс повторного использования материалов, из которых изготовлен прибор. Ненадлежащая утилизация продукта владельцем влечет за собой применение административных взысканий в соответствии с действующим законодательством.



**Вывод из эксплуатации и демонтаж прибора должны выполняться квалифицированным механиком или электриком, который должен использовать соответствующие индивидуальные средства защиты, такие как защитная одежда, соответствующая выполняемым операциям, защитные перчатки, защитные ботинки, защитные головные уборы и защитные очки.**



**Перед началом демонтажа прибора обеспечьте достаточно большое пространство вокруг него, чтобы все перемещения не представляли риска.**

Необходимо выполнить следующее:

- выключите прибор;
- отсоедините прибор от электросети;
- удалите электрические кабели, выходящие из прибора;
- закройте кран подачи воды (запорный клапан) от системы водоснабжения;
- отсоедините трубы от системы водоснабжения и снимите их с прибора;
- отсоедините и удалите сливную трубу.



**После выполнения этой операции вокруг прибора может образоваться влажный участок, осушите этот влажный участок, прежде чем продолжить работу.**

После восстановления рабочей зоны продолжите, как описано ниже:

- снимите защитные панели;
- разберите прибор на основные части;
- рассортируйте части прибора по их природе (например, металлы, электрические детали и т.д.) и доставьте в центры утилизации.



## 700 - ТЕХНИЧЕСКИЕ ДАННЫЕ

МОДЕЛЬ	Диапазон тепловой мощности			Газовая духовка, 6 кВт	Общ. тепл. мощн. газового прибора (кВт)	Общее потребление газа					Газовая муфта, Ø (дюйм)	Электрическая духовка (кВт)	Электропитание
	5,5 кВт	7 кВт	9 кВт			G20 м³/ч	G25 м³/ч	G25.1 м³/ч	G30 кг/ч	G31 кг/ч			
						G20 м³/ч	G25 м³/ч	G25.1 м³/ч	G30 кг/ч	G31 кг/ч			
<b>ТИП УСТАНОВКИ: НА ДУХОВОМ ШКАФУ</b>													
🔥 GLRRG77FE		4		-	28								
🔥 GLRRG77V		4		-	28								
🔥 GLRRG117FE		6		-	42								
🔥 GLRSTG77FE			1	1	15								
<b>ТИП УСТАНОВКИ: НАПОЛЬНАЯ</b>													
🔥 GLRRG470S		2		-	14								
🔥 GLRRG770S		4		-	28								
🔥 GLRRG117OS		6		-	42								
🔥 GLRSTG77OS			1	-	9								
🔥 GLFTG47L OS	1			-	5,5								
🔥 GLFTG47L COS	1			-	5,5								
🔥 GLFTG47R OS	1			-	5,5								
🔥 GLFTG77L OS	2			-	11								
🔥 GLFTG77L COS	2			-	11								
🔥 GLFTG77R OS	2			-	11								
🔥 GLFTG77L ROS	2			-	11								
🔥 GLFTG77L RCOS	2			-	11								
<b>ТИП УСТАНОВКИ: НАСТОЛЬНАЯ</b>													
🔥 GLRRG47		2		-	14								
🔥 GLRRG77		4		-	28								
🔥 GLRRG117		6		-	42								
🔥 GLRSTG77			1	-	9								
🔥 GLFTG47L	1			-	5,5								
🔥 GLFTG47L C	1			-	5,5								
🔥 GLFTG47R	1			-	5,5								
🔥 GLFTG77L	2			-	11								
🔥 GLFTG77L C	2			-	11								
🔥 GLFTG77R	2			-	11								
🔥 GLFTG77L R	2			-	11								
🔥 GLFTG77L RC	2			-	11								



## 700 - ТЕХНИЧЕСКИЕ ДАННЫЕ



- Диаметр сопел указывается в 1/100мм;
- **RDA**: Регулировка расхода первичного воздуха
- **3,5 кВт**: малая горелка;
- **6,0 кВт**: средняя горелка;
- **6 кВт\*\***: горелка духовки;
- **5,5 кВт**: горелка варочной поверхности;
- **8,0 кВт**: большая горелка духовки;
- **9,0 кВт**: горелка варочной поверхности

AT	Австрия	EE	Эстония	IS	Исландия	PL	Польша
AL	Албания	ES	Испания	IT	Италия	PT	Португалия
BE	Бельгия	FI	Финляндия	LT	Литва	RO	Румыния
BG	Болгария	FR	Франция	LV	Латвия	SE	Швеция
CH	Швейцария	GB	Великобритания	LU	Люксембург	SI	Словения
CY	Кипр	GR	Греция	MK	Македония	SK	Словакия
CZ	Чешская Республика	HR	Хорватия	MT	Мальта	TR	Турция
DE	Германия	HU	Венгрия	NL	Нидерланды		
DK	Дания	IE	Ирландия	NO	Норвегия		

IT, IE, GR, GB, ES, PT, BG, CZ, DK, FI, EE, SE, HR, HU, LT, LU, LV, NO, PL, RO, SI, SK, TR, AL, MK							
Модели				6,0 кВт**	5,5 кВт	8 кВт	9 кВт
Тип				A1	A1	A1	A1
Номинальная тепловая мощность		(кВт)		6	5.5	8	9
Потребление газа		G20	м³/ч	0,635	0,582	0,846	0,953
		G30/31	кг/ч	0,473/ 0,466	0,434/ 0,427	0,630/ 0,621	0,710/ 0,699
Основная горелка		G20 20 мбар*		185K	170K	205L	215K
R.D.A.-X мм				15	20	15	
БАЙПАС-Ø-1/100 мм				95	95	100	180
Запальная горелка (макс. 0,25 кВт)		35		27	36	36	
Основная горелка		G30/31 28-30/37 мбар* G30/G31 30/30 мбар* G31 37 мбар*		125K	115K	145K	150K
R.D.A.-X мм				15	20	8	
БАЙПАС-Ø-1/100 мм				65	65	80	100
Запальная горелка (макс. 0,25 кВт)		G30/31 28-30/37 мбар* G30/G31 30/30 мбар* G31 37 мбар*		19	19	19	19

\* Давление газа на входе

\*\* 6 кВт: Горелка духовки



## 700 - ТЕХНИЧЕСКИЕ ДАННЫЕ

АТ, СН									
Модели		3,5 кВт	6,0 кВт	6,0 кВт**	5,5 кВт	8 кВт	9 кВт		
Тип		A1	A1	A1	A1	A1	A1		
Номинальная тепловая мощность		(кВт)		3,5	6	6	5,5	8	9
Потребление газа		G20	м³/ч	0,371	0,635	0,635	0,582	0,846	0,953
		G30/31	кг/ч	0,276/ 0,239	0,481/ 0,474	0,473/ 0,466	0,434/ 0,427	0,630/ 0,621	0,710/ 0,699
Основная горелка		G20 20	мбар*	140K	175K	185K	170K	205L	215K
R.D.A.-X мм						15	20	15	
БАЙПАС-Ø-1/100 мм				85	110	95	95	100	180
Запальная горелка (макс. 0,25 кВт)		G20 20 мбар*		35	35	36	27	36	36
Основная горелка		G30/31 50 мбар*		78K	105K	105K	100/250K	120K	130K
R.D.A.-X мм						15	20	8	
БАЙПАС-Ø-1/100 мм				50	65	55	55	70	90
Запальная горелка (макс. 0,25 кВт)		G30/31 50 мбар*		21	21	19	14	19	19

BE, FR									
Модели		3,5 кВт	6,0 кВт	6,0 кВт**	5,5 кВт	8 кВт	9 кВт		
Тип		A1	A1	A1	A1	A1	A1		
Номинальная тепловая мощность		(кВт)		3,5	6 (5,6 кВт G30/31)	6	5,5	8	9
Потребление газа		G20	м³/ч	0,371	0,635	0,635	0,582	0,846	0,953
		G25	м³/ч	0,394	0,676	0,738	0,676	0,984	1,014
		G30/31	кг/ч	0,276/ 0,272	0,441/ 0,435	0,473/ 0,466	0,434/ 0,427	0,630/ 0,621	0,710/ 0,699
Основная горелка		G20/G25 20/25 мбар*		140K	175K	185K	170K	205L	215K
R.D.A.-X мм						15	20	15	
БАЙПАС-Ø-1/100 мм				85	110	95	95	100	180
Запальная горелка (макс. 0,25 кВт)		G20/G25 20/25 мбар*		35	35	36	27	36	36
Основная горелка		G30/31 28-30/37 мбар*		95K	115K	125K	115K	145K	150K
R.D.A.-X мм						15	20	8	
БАЙПАС-Ø-1/100 мм				55	75	65	65	80	100
Запальная горелка (макс. 0,25 кВт)		G30/31 28-30/37 мбар*		21	21	19	19	19	19

\* Давление газа на входе

\*\* 6 кВт: Горелка духовки



## 700 - ТЕХНИЧЕСКИЕ ДАННЫЕ

DE								
Модели			3,5 кВт	6,0 кВт	6,0 кВт**	5,5 кВт	8 кВт	9 кВт
Тип			A1	A1	A1	A1	A1	A1
Номинальная тепловая мощность		(кВт)	3,5	6 (6,1 кВт G25-G30/31)	6	5,5	8	9
Потребление газа	G20	м³/ч	0,371	0,635	0,635	0,582	0,846	0,953
	G25	м³/ч	0,431	0,750	0,739	0,677	0,984	1,108
	G30/31	кг/ч	0,276/ 0,239	0,481/ 0,474	0,473/ 0,466	0,434/ 0,427	0,630/ 0,621	0,710/ 0,699
Основная горелка		G20 20 мбар*	140K	175K	185K	170K	205L	215K
R.D.A.-X мм					15	20	15	
БАЙПАС-Ø-1/100 мм			85	110	95	95	110	180
Запальная горелка (макс. 0,25 кВт)		G20 20 мбар*	35	35	36	27	36	36
Основная горелка		G25 20 мбар*	145/250K	190/250K	195/350L	185/250K	220/350L	250K
R.D.A.-X мм					15	20	15	
БАЙПАС-Ø-1/100 мм			85	110	95	95	100	180
Запальная горелка (макс. 0,25 кВт)		G25 20 мбар*	35	35	36	27	36	36
Основная горелка		G30/31 50 мбар*	78K	105K	105K	100/250K	120K	130K
R.D.A.-X мм					15	20	8	
БАЙПАС-Ø-1/100 мм			50	65	55	55	70	90
Запальная горелка (макс. 0,25 кВт)		G30/31 50 мбар*	21	21	19	14	19	19

\* Давление газа на входе

\*\* 6 кВт: Горелка духовки





## 700 - ТЕХНИЧЕСКИЕ ДАННЫЕ

NL							
Модели		3,5 кВт	6,0 кВт	6,0 кВт**	5,5 кВт	8 кВт	9 кВт
Тип		A1	A1	A1	A1	A1	A1
Номинальная тепловая мощность	(кВт)	3,5	6 (5,6 кВт G30/31)	6	5,5	8	9
Потребление газа	G25 м³/ч	0,431	0,739	0,739	0,677	0,984	1,108
	G30/31 кг/ч	0,276/ 0,239	0,441/ 0,435	0,473/ 0,466	0,434/ 0,427	0,630/ 0,621	0,710/ 0,699
Основная горелка	G25 25 мбар*	140/250K	185/250K	190/250K	170K	215/350L	235K
R.D.A.-X мм		15			20	15	
БАЙПАС-Ø-1/100 мм		85	115	95	95	100	180
Запальная горелка (макс. 0,25 кВт)	G25 25 мбар*	35	35	36	27	36	36
Основная горелка	мбар*	95K	115K	125K	115K	145K	150K
R.D.A.-X мм		15			20	8	
БАЙПАС-Ø-1/100 мм		55	75	65	65	80	100
Запальная горелка (макс. 0,25 кВт)	G30/31 30/30 мбар*	21	21	19	19	19	19

PT							
Модели		3,5 кВт	6,0 кВт	6,0 кВт**	5,5 кВт	8 кВт	9 кВт
Тип		A1	A1	A1	A1	A1	A1
Номинальная тепловая мощность	(кВт)	3,5	6 (6,1 кВт G30/31)	6	5,5	8	9
Потребление газа	G20 м³/ч	0,371	0,635	0,635	0,582	0,846	0,953
	G30/31 кг/ч	0,276/ 0,272	0,481/ 0,474	0,473/ 0,466	0,434/ 0,427	0,630/ 0,621	0,710/ 0,699
Основная горелка	G20 20 мбар*	140K	175K	185K	170K	205L	215K
R.D.A.-X мм		15			20	15	
БАЙПАС-Ø-1/100 мм		85	110	95	95	100	180
Запальная горелка (макс. 0,25 кВт)	G20 20 мбар*	35	35	36	27	36	36
Основная горелка	G30/31 50/67 мбар*	78K	105K	105K	100/250K	120K	130K
R.D.A.-X мм		15			20	8	
БАЙПАС-Ø-1/100 мм		50	65	55	55	70	90
Запальная горелка (макс. 0,25 кВт) 50/67 мбар*	G30/31	21	21	19	14	19	19

\* Давление газа на входе

\*\* 6 кВт: Горелка духовки



## 700 - ТЕХНИЧЕСКИЕ ДАННЫЕ

MT, CY, IS							
Модели		3,5 кВт	6,0 кВт	6,0 кВт**	5,5 кВт	8 кВт	9 кВт
Тип		A1	A1	A1	A1	A1	A1
Номинальная тепловая мощность	(кВт)	3,5	5,6	6	5,5	8	9
Потребление газа	G30/31 кг/ч	0,276/ 0,239	0,441/ 0,435	0,473/ 0,466	0,434/ 0,427	0,630/ 0,621	0,710/ 0,699
Основная горелка	G30/31 30/30 мбар*	95K	115K	125K	115K	145K	150K
R.D.A.-X мм				15	20	8	
БАЙПАС-Ø-1/100 мм		55	75	65	65	80	100
Запальная горелка (макс. 0,25 кВт)	G30/31 30/30 мбар*	21	21	19	19	19	19

HU									
Модели		3,5 кВт	6,0 кВт	6,0 кВт**	5,5 кВт	8 кВт	9 кВт		
Тип		A1	A1	A1	A1	A1	A1		
Номинальная тепловая мощность	(кВт)	3,5	6 (5,6 кВт G30/31)	6	5,5	8	9		
Потребление газа	G20 м <sup>3</sup> /ч	0,370	0,634	0,634	-	0,634	0,952		
	G25.1 м <sup>3</sup> /ч	0,430	0,737	0,737	-	0,982	1,105		
	G30/31 кг/ч	0,276 /0,272	0,441 /0,435	0,441 /0,435		0,630 /0,621	0,709 /0,699		
Основная горелка	G20 25 мбар*	125K	160K	180K	-	195L	210K		
R.D.A.-X мм		G20 25 мбар*							
Основная горелка	G25.1 25 мбар*	145/250K	185/250K	185/350L	-	220/350L	225/350L		
R.D.A.-X мм		G25.1 25 мбар*		22	-	15			
БАЙПАС-Ø-1/100 мм		G20 25 мбар*		80	110	85	-	100	180
		G25.1 25 мбар*		90	130	100		115	180
Запальная горелка (макс. 0,25 кВт)	G20 25 мбар* G25.1 25 мбар*	35	35	36	-	36	36		
Основная горелка	G30/31 29/37 мбар*	95K	115K	125K	-	145K	150K		
R.D.A.-X мм				15	-	8			
БАЙПАС-Ø-1/100 мм		55	75	65	-	80	100		
Запальная горелка (макс. 0,25 кВт)	G30/31 29/37 мбар*	21	21	19	-	19	19		

\* Давление газа на входе

\*\* 6 кВт: Горелка духовки



## 700 - ТЕХНИЧЕСКИЕ ДАННЫЕ

ВСЕ СТРАНЫ									
Модели		3,5 кВт	6,0 кВт	6,0 кВт**	5,5 кВт	8 кВт	9 кВт		
Тип		A1	A1	A1	A1	A1	A1		
Пониженная тепловая мощность		(кВт)	1,4/1,45 (G30/31)	2/ 2,2 (G30/31)	1,55	1,55	1,8 / 2,35 (G30/31)	3,7	
Потребление газа		G20	м³/ч	0,148	0,211	0,164	0,164	0,190	0,391
		G30 /31	кг/ч	0,114/ 0,113	0,173 /0,171	0,122/ 0,120	0,122/ 0,120	0,185/ 0,182	0,292/ 0,287

\*\* 6 кВт: Горелка духовки



## 900 - ТЕХНИЧЕСКИЕ ДАННЫЕ

МОДЕЛЬ	Диапазон тепловой мощности			Газовая духовка: кВт	Электрическая духовка: кВт	Общ. тепл. мощн. газового прибора (кВт)	Общее потребление газа					Газовая муфта, Ø (дюйм)	Электрическая духовка (кВт)	Электропитание
	7 кВт	8 кВт	11 кВт				G20 м³/ч	G25 м³/ч	G25.1 м³/ч	G30 кг/ч	G31 кг/ч			
GLRRG49OS	1		1	-	-	18								
GLRRG49OSX P			2	-	-	22								
GLRRG89OS	2		2	-	-	36								
GLRRG89OSX P	1		3	-	-	40								
GLRRG129OS	3		3	-	-	54								
GLRSTG89OS				-	-	12								
GLFTG49LOS		1		-	-	8								
GLFTG49LCO S		1		-	-	8								
GLFTG49ROS		1		-	-	8								
GLFTG89LOS		2		-	-	16								
GLFTG89LCO S		2		-	-	16								
GLFTG89ROS		2		-	-	16								
GLFTG89LRO S		2		-	-	16								
GLFTG89LRC OS		2		-	-	16								
GLRRG89FG	2		2	7	-	43								
GLRRG89FE	2		2	-	6	36								
GLRRG89FGX P	1		3	7	-	47								
GLRRG129FG	3		3	7	-	61								
GLRRG129FE	3		3	-	6	54								
GLRRG129FG XXL	3		3	10	-									
GLRRG129FE XXL	3		3	10	5 grill	64								
GLRSTG89FE				-	-	19								
GLRRG49	1		1	-	-	18								
GLRRG49XP			2	-	-	22								
GLRRG89	2		2	-	-	36								
GLRRG89XP	1		3	-	-	40								
GLRRG129	3		3	-	-	54								
GLRSTG89				-	-	12								
GLFTG49L		1		-	-	8								
GLFTG49LC		1		-	-	8								
GLFTG49R		1		-	-	8								
GLFTG89L		2		-	-	16								
GLFTG89LC		2		-	-	16								
GLFTG89R		2		-	-	16								
GLFTG89LR		2		-	-	16								
GLFTG89LRC		2		-	-	16								





## 900 - ТЕХНИЧЕСКИЕ ДАННЫЕ



- Диаметр сопел указывается в 1/100mm;
- **RDA**: Регулировка расхода первичного воздуха
- 3,2 кВт / 3,5 кВт**: малая горелка;
- 5,5 кВт / 6,0 кВт**: средняя горелка;
- 7,2 кВт / 8,0 кВт**: большая горелка;
- 7 кВт**: горелка духовки;
- 9,3 кВт**: большая горелка духовки;
- 12 кВт**: горелка варочной поверхности

AT	Австрия	EE	Эстония	IS	Исландия	PL	Польша
AL	Албания	ES	Испания	IT	Италия	PT	Португалия
BE	Бельгия	FI	Финляндия	LT	Литва	RO	Румыния
BG	Болгария	FR	Франция	LV	Латвия	SE	Швеция
CH	Швейцария	GB	Великобритания	LU	Люксембург	SI	Словения
CY	Кипр	GR	Греция	MK	Македония	SK	Словакия
CZ	Чешская Республика	HR	Хорватия	MT	Мальта	TR	Турция
DE	Германия	HU	Венгрия	NL	Нидерланды		
DK	Дания	IE	Ирландия	NO	Норвегия		

## IT, IE, GR, GB, ES, PT, BG, CZ, DK, FI, EE, SE, HR, HU, LT, IS, LV\*\*, NO, PL, RO, SI, SK, TR, AL, MK

Модели		3,5 кВт	6,0 кВт	8,0 кВт	3,2 кВт	5,5 кВт	7,2 кВт	7 кВт	9,3 кВт	12 кВт		
Тип		A1	A1	A1	A1	A1	A1	A1	A1	A1		
Номинальная тепловая мощность		(кВт)	3,5	6 / (5,6 кВт G30/31)	8	3,2 / (3 кВт G30/31)	5,5	7,2 / (7 кВт G30/31)	7	9,3	12	
Потребление газа		G20	м³/ч	0,371	0,635	0,846	0,339	0,582	0,761	0,740	0,983	1,269
				G30/31	кг/ч	0,276/	0,441/	0,630/	0,236/	0,433/	0,552/	0,552/
Основная горелка G20 20 мбар*			140K	175K	205L	130K	170K	195L	200K	220/350L	270L	
R.D.A.-X мм									15	15	3	
БАЙПАС-Ø-1/100 мм			85	110	150	85	110	150	95	110	180	
Запальная горелка (макс. 0,25 кВт)		G20 20 мбар*	35	35	35	35	35	35	36	36	36	
Основная горелка		G30/31 28-30/37 мбар* G30/G31 30/30 мбар* G31 37 мбар*	95K	115K	135K	85K	115K	130K	135K	150K	175K	
R.D.A.-X мм									10	8	7	
БАЙПАС-Ø-1/100 мм			55	75	90	55	75	90	65	80	115	
Запальная горелка (макс. 0,25 кВт)		G30/31 28-30/37 мбар* G30/G31 30/30 мбар* G31 37 мбар*	21	21	21	21	21	21	19	19	19	

\* Давление газа на входе

\*\* Только G20



## 900 - ТЕХНИЧЕСКИЕ ДАННЫЕ

AT, CH												
Модели		3,5 кВт	6,0 кВт	8,0 кВт	3,2 кВт	5,5 кВт	7,2 кВт	7 кВт	9,3 кВт	12 кВт		
Тип		A1	A1	A1	A1	A1	A1	A1	A1	A1		
Номинальная тепловая мощность		(кВт)		3,5	6 / (6,1 кВт G30/31)	8	3,2	5,5	7,2	7	9,3	12
Потребление газа		G20	м3/ч	0,371	0,635	0,846	0,339	0,582	0,761	0,740	0,983	1,269
		G30/31	кг/ч	0,276/0,272	0,481/0,474	0,630/0,621	0,252/0,248	0,433/0,427	0,567/0,559	0,552/0,543	0,733/0,722	0,985/0,971
Основная горелка		G20 20 мбар*		140K	175K	205L	130K	170K	195L	200K	220/350L	270L
R.D.A.-X мм										15	15	3
БАЙПАС-Ø-1/100 мм				85	110	150	85	110	150	95	110	180
Запальная горелка (макс. 0,25 кВт)		G20 20 мбар*		35	35	35	35	35	35	36	36	36
Основная горелка		G30/31 50/50 мбар*		78K	105K	120/250K	75K	110/250K	115K	135K	145/250K	78K
R.D.A.-X мм										8	8	7
БАЙПАС-Ø-1/100 мм				50	65	75	50	65	75	55	70	100
Запальная горелка (макс. 0,25 кВт)		G30/31 50/50 мбар*		21	21	21	21	1	21	19	19	19

BE, FR												
Модели		3,5 кВт	6,0 кВт	8,0 кВт	3,2 кВт	5,5 кВт	7,2 кВт	7 кВт	9,3 кВт	12 кВт		
Тип		A1	A1	A1	A1	A1	A1	A1	A1	A1		
Номинальная тепловая мощность		(кВт)		3,5	6 / (5,6 кВт G30/31)	8	3,2 / (3 кВт G30/31)	5,5	7,2 / (7 кВт G30/31)	7	9,3	12
Потребление газа		G20	м3/ч	0,371	0,635	0,846	0,339	0,582	0,761	0,740	0,983	1,269
		G25	м3/ч	0,430	0,738	0,984	0,394	0,676	0,885	0,861	1,144	1,476
		G30/31	кг/ч	0,276/0,272	0,441/0,435	0,630/0,621	0,236/0,233	0,433/0,427	0,552/0,543	0,552/0,543	0,733/0,722	0,985/0,971
Основная горелка		G20/25 20/25 мбар*		140K	175K	205L	130K	170K	195L	200K	220/350L	270L
R.D.A.-X мм										15	15	3
БАЙПАС-Ø-1/100 мм				85	110	150	85	110	150	95	110	180
Запальная горелка (макс. 0,25 кВт)		G20/G25 20/25 мбар*		35	35	35	35	35	35	36	36	36
Основная горелка		G30/31 28-30/37 мбар* G30/G31 30/30 мбар G31 37 мбар*		95K	115K	135K	85K	115K	130K	135K	150K	175K
R.D.A.-X мм										10	8	7
БАЙПАС-Ø-1/100 мм				55	75	90	55	75	90	65	80	115
Запальная горелка (макс. 0,25 кВт)		30/30 мбар* G30/G31 30/30 мбар* 28-30/37 мбар* G31 37 мбар*		21	21	21	21	21	21	19	19	19

\* Давление газа на входе



## 900 - ТЕХНИЧЕСКИЕ ДАННЫЕ

DE											
Модели		3,5 кВт	6,0 кВт	8,0 кВт	3,2 кВт	5,5 кВт	7,2 кВт	7 кВт	9,3 кВт	12 кВт	
Тип		A1	A1	A1	A1	A1	A1	A1	A1	A1	
Номинальная тепловая мощность		(кВт)	3,5	6 / (6,1 кВт G30/31)	8 / (7,4 кВт G25)	3,2	5,5	7,2	7	9,3	12 / (12,5 кВт G25)
Потребление газа		G20 м³/ч	0,371	0,635	0,846	0,339	0,582	0,761	0,740	0,983	1,269
		G25 м³/ч	0,431	0,750	0,910	0,394	0,639	0,885	0,861	1,144	1,537
		G30/31 кг/ч	0,276/ 0,272	0,481/ 0,474	0,630/ 0,621	0,252/ 0,248	0,433/ 0,427	0,567/ 0,559	0,552/ 0,543	0,733/ 0,722	0,985/ 0,971
Основная горелка		G20 20 мбар*	140K	175K	205L	130K	170K	195L	200K	220/350L	270L
R.D.A.-X мм									15	15	3
БАЙПАС-Ø-1/100 мм			85	110	150	85	110	150	95	110	180
Запальная горелка (макс. 0,25 кВт)		G20 20 мбар*	35	35	35	35	35	35	36	36	36
Основная горелка		G20 20 мбар*	145/250K	190/250K	225L	140/250K	175/250K	205/350L	215/350L	240/350L	275/350L
R.D.A.-X мм									15	15	6
БАЙПАС-Ø-1/100 мм			85	115	150	85	115	150	105	130	180
Запальная горелка (макс. 0,25 кВт)		G25 20 мбар*	35	35	35	35	35	35	36	36	36
Основная горелка		G30/31 50/50 мбар*	78K	105K	120/250K	75K	100K	110/250L	115K	135K	145/250K
R.D.A.-X мм									8	8	7
БАЙПАС-Ø-1/100 мм			50	65	75	50	65	75	55	70	100
Запальная горелка (макс. 0,25 кВт)		G30/31 50/50 мбар*	21	21	21	21	21	21	19	19	19

NL											
Модели		3,5 кВт	6,0 кВт	8,0 кВт	3,2 кВт	5,5 кВт	7,2 кВт	7 кВт	9,3 кВт	12 кВт	
Тип		A1	A1	A1	A1	A1	A1	A1	A1	A1	
Номинальная тепловая мощность		(кВт)	3,5	6 / (5,6 кВт G30 37 мбар)	8	3,2 / (3 кВт G31 37 мбар)	5,5	7,2 / (7 кВт G31 37 мбар)	7	9,3	12 (13 кВт G25)
Потребление газа		G25 м³/ч	0,431	0,739	0,984	0,394	0,676	0,885	0,861	1,144	1,599
		G31 37 мбар кг/ч	0,272	0,435	0,621	0,233	0,427	0,543	0,543	0,722	0,971
		G31 50 мбар кг/ч	0,272	0,474	0,621	0,248	0,427	0,559	0,543	0,722	0,971
Основная горелка		G25 25 мбар*	140/ 250K	185/ 250K	205 250M	130/ 250K	170/ 250K	200/ 350L	205L	230/ 350L6	280L
R.D.A.-X мм									15	15	3
БАЙПАС-Ø-1/100 мм			85	110	150	85	110	150	95	110	180
Запальная горелка (макс. 0,25 кВт)		G25 25 мбар*	35	35	35	35	35	35	36	36	36
Основная горелка		G31 37 мбар*	95K	115K	135K	85K	115K	130K	135K	150K	175K
R.D.A.-X мм									10	8	7
БАЙПАС-Ø-1/100 мм			55	75	90	55	75	90	65	80	115
Основная горелка		G31 50 мбар*	85K	110K	125/ 250K	78K	105K	117/ 250K	125K	140K	155/ 250K
R.D.A.-X мм									10	8	7
БАЙПАС-Ø-1/100 мм			50	70	75	50	70	75	60	70	110
Запальная горелка (макс. 0,25 кВт)		G31	21	21	21	21	21	21	19	19	19

\* Давление газа на входе





## 900 - ТЕХНИЧЕСКИЕ ДАННЫЕ

PT											
Модели			3,5 кВт	6,0 кВт	8,0 кВт	3,2 кВт	5,5 кВт	7,2 кВт	7 кВт	9,3 кВт	12 кВт
Тип			A1	A1	A1	A1	A1	A1	A1	A1	A1
Номинальная тепловая мощность	(кВт)		3,5	6 / (6,1 кВт G30/31)	8	3,2	5,5	7,2	7	9,3	12
Потребление газа	G20	м³/ч	0,371	0,635	0,846	0,339	0,582	0,761	0,740	0,983	1,269
	G30/31	кг/ч	0,276/ 0,272	0,481/ 0,474	0,630/ 0,621	0,252/ 0,248	0,433/ 0,427	0,567/ 0,559	0,552/ 0,543	0,733/ 0,722	0,985/ 0,971
Основная горелка	G20 20 мбар*		140K	175K	205L	130K	170K	195K	200K	220/350L	270L
R.D.A.-X мм									15	15	3
БАЙПАС-Ø-1/100 мм			85	110	150	85	110	150	95	110	180
Запальная горелка (макс. 0,25 кВт)	G20 20 мбар*		35	35	35	35	35	35	36	36	36
Основная горелка	G30/31 50/67 мбар*		78K	105K	120/250K	75K	100K	110/250K	115K	135K	145/250K
R.D.A.-X мм									8	8	7
БАЙПАС-Ø-1/100 мм			50	65	75	50	65	75	55	70	100
Запальная горелка (макс. 0,25 кВт)	G30/31 50/67 мбар*		21	21	21	21	21	21	19	19	19

MT, CY											
Модели			3,5 кВт	6,0 кВт	8,0 кВт	3,2 кВт	5,5 кВт	7,2 кВт	7 кВт	9,3 кВт	12 кВт
Тип			A1	A1	A1	A1	A1	A1	A1	A1	A1
Номинальная тепловая мощность	(кВт)		3,5	5,6	8	3	5,5	7	7	9,3	12
Потребление газа	G30/31	кг/ч	0,276/ 0,272	0,441/ 0,435	0,630/ 0,621	0,236/ 0,233	0,433/ 0,427	0,552/ 0,543	0,552/ 0,543	0,733/ 0,722	0,985/ 0,971
	G30/31 30/30 мбар*		95K	115K	135L	85K	115K	130K	135K	150K	175K
R.D.A.-X мм									10	8	7
БАЙПАС-Ø-1/100 мм			55	75	90	55	75	90	65	80	115
Запальная горелка (макс. 0,25 кВт)	G30/31 30/30 мбар*		21	21	21	21	21	21	19	19	19

LU											
Модели			3,5 кВт	6,0 кВт	8,0 кВт	3,2 кВт	5,5 кВт	7,2 кВт	7 кВт	9,3 кВт	12 кВт
Тип			A1	A1	A1	A1	A1	A1	A1	A1	A1
Номинальная тепловая мощность	(кВт)		3,5	6 / (5,6 кВт G31 37 мбар)	8	3,2 / (3 кВт G31 37 мбар)	5,5	7,2 / (7 кВт G31 37 мбар)	7	9,3	12
Потребление газа	G20	м³/ч	0,371	0,635	0,846	0,339	0,582	0,761	0,740	0,983	1,269
	G31 37 мбар	кг/ч	0,272	0,435	0,621	0,233	0,427	0,543	0,543	0,722	0,971
	G31 50 мбар	кг/ч	0,272	0,474	0,621	0,248	0,427	0,559	0,543	0,722	0,971
Основная горелка	G20 20 мбар*		140K	175K	205L	130K	170K	195K	200K	220/350L	270L
R.D.A.-X мм									15	15	3
БАЙПАС-Ø-1/100 мм			85	110	150	85	110	150	95	110	180
Запальная горелка	G20 20 мбар*		35	35	35	35	35	35	36	36	36
Основная горелка	G31 37 мбар*		95K	115K	135K	85K	115K	130K	135K	150K	175K
R.D.A.-X мм									10	8	7
БАЙПАС-Ø-1/100 мм			55	75	90	55	75	90	65	80	115
Основная горелка	G31 50 мбар*		85K	110K	125/250K	78K	105K	117/250K	125K	140K	155/250K
R.D.A.-X мм									10	8	7
БАЙПАС-Ø-1/100 мм			50	70	75	50	70	75	60	70	110
Запальная горелка	G31		21	21	21	21	21	21	19	19	19

\* Давление газа на входе



HU											
Модели			3,5 кВт	6,0 кВт	8,0 кВт	3,2 кВт	5,5 кВт	7,2 кВт	7 кВт**	9,3 кВт**	12 кВт**
Тип			A1	A1	A1	A1	A1	A1	A1	A1	A1
Номинальная тепловая мощность			(кВт)			3,5	6 / (5,6 кВт G31 37мбар)	8 (7 кВт G30/31)	7	9,3/ (8,8 кВт G25,1)	12/ (13 кВт G20)
Потребление газа			G20	м³/ч		0,370	0,634	0,946	0,740	0,983	1,375
			G25.1	м³/ч		0,430	0,737	0,982	0,859	1,080	1,473
			G30/31	кг/ч		0,276/ 0,272	0,441/ 0,435	0,552/ 0,543	0,552/ 0,543	0,733/ 0,722	0,985/ 0,971
Основная горелка			G20 25 мбар*			125K	160K	195L	195K	220/ 350L	270L
R.D.A.-X мм			G20 25 мбар*						15	15	3
БАЙПАС-Ø-1/100 мм			G20 25 мбар*			80	110	150	85	110	180
Запальная горелка (макс. 0,25 кВт)			G20 25 мбар*			35	35	35	36	36	36
Основная горелка			G25.1 25 мбар*			145 /250K	185 /250K	215 /350M	210 /350L	230 /350L6	280L
R.D.A.-X мм			G25.1 25 мбар*						15	15	2,5
БАЙПАС-Ø-1/100 мм			G25.1 25 мбар*			90	130	150	100	110	180
Запальная горелка (макс. 0,25 кВт)			G25.1 25 мбар*			35	35	35	36	36	36
Основная горелка			G30/31 29/37 мбар*			95K	115K	130K	135K	150K	175K
R.D.A.-X мм			G30/31 29/37 мбар*						10	8	7
БАЙПАС-Ø-1/100 мм			G30/31 29/37 мбар*			55	75	90	65	80	115
Запальная горелка (макс. 0,25 кВт)			G30/31 29/37 мбар*			21	21	21	19	19	19

\* Давление газа на входе

\*\*Magistra, только для рынка Венгрии

ВСЕ СТРАНЫ														
Модели			3,5 кВт	6,0 кВт	8,0 кВт	3,2 кВт	5,5 кВт	7,2 кВт	7 кВт	9,3 кВт	12 кВт			
Тип			A1	A1	A1	A1	A1	A1	A1	A1	A1			
Пониженная тепловая мощность			(кВт)			1,4 / 1,45 (G30/31)	2 / 2,2 (G30/31)	3 / 2,9 (G30/31)	1,4 / 1,3 (G30/31)	2 / 2,2 (G30/31)	3 / 2,9 (G30/31)	1,55 / 1,65 (G30/31)	2,10 / 2,6 (G30/31)	4,8 (G30/31)
Потребление газа			G20	м³/ч	0,148	0,211	0,317	0,148	0,211	0,317	0,164	0,222	0,222	
			G30 /31	кг/ч	0,114/ 0,113	0,173/ 0,171	0,228/ 0,225	0,102/ 0,101	0,173/ 0,171	0,228/ 0,225	0,130/ 0,128	0,205/ 0,202	0,378/ 0,373	



**GLRRG47, GLRRG77, GLRRG117, GLRRG47OS, GLRRG77OS, GLRRG117OS, GLRRG77FV, GLRRG117FE, GLRRG117FG XXL**

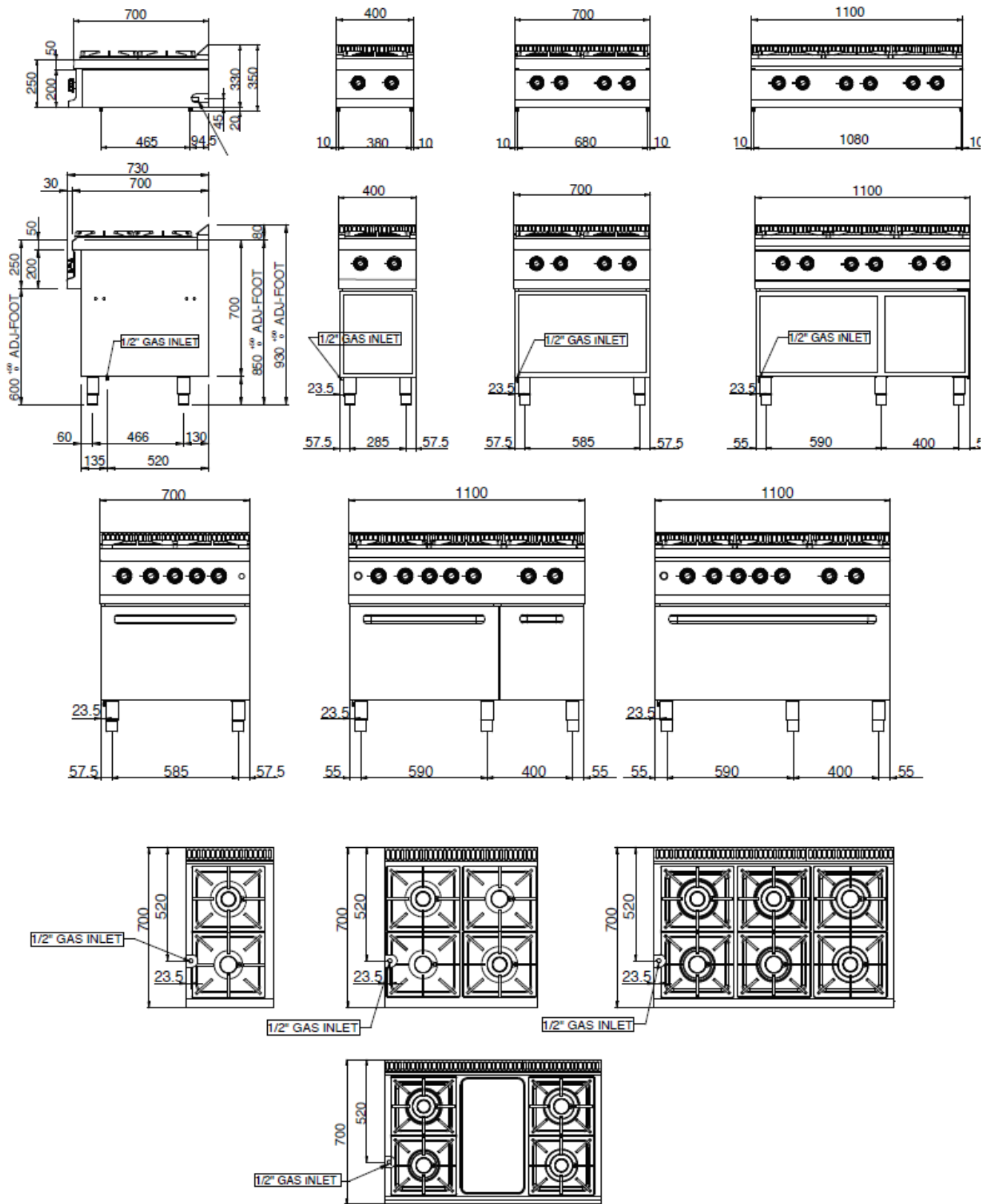

**ADJ-FOOT – РЕГУЛИРУЕМАЯ НОЖКА  
GAS INLET – ШТУЦЕР ПОДВОДА ГАЗА**



900-СХЕМА УСТАНОВКИ

GLRRG49, GLRRG89, GLRRG129, GLRRG49OS, GLRRG89OS, GLRRG129OS, GLRRG129FE, GLRRG89FG

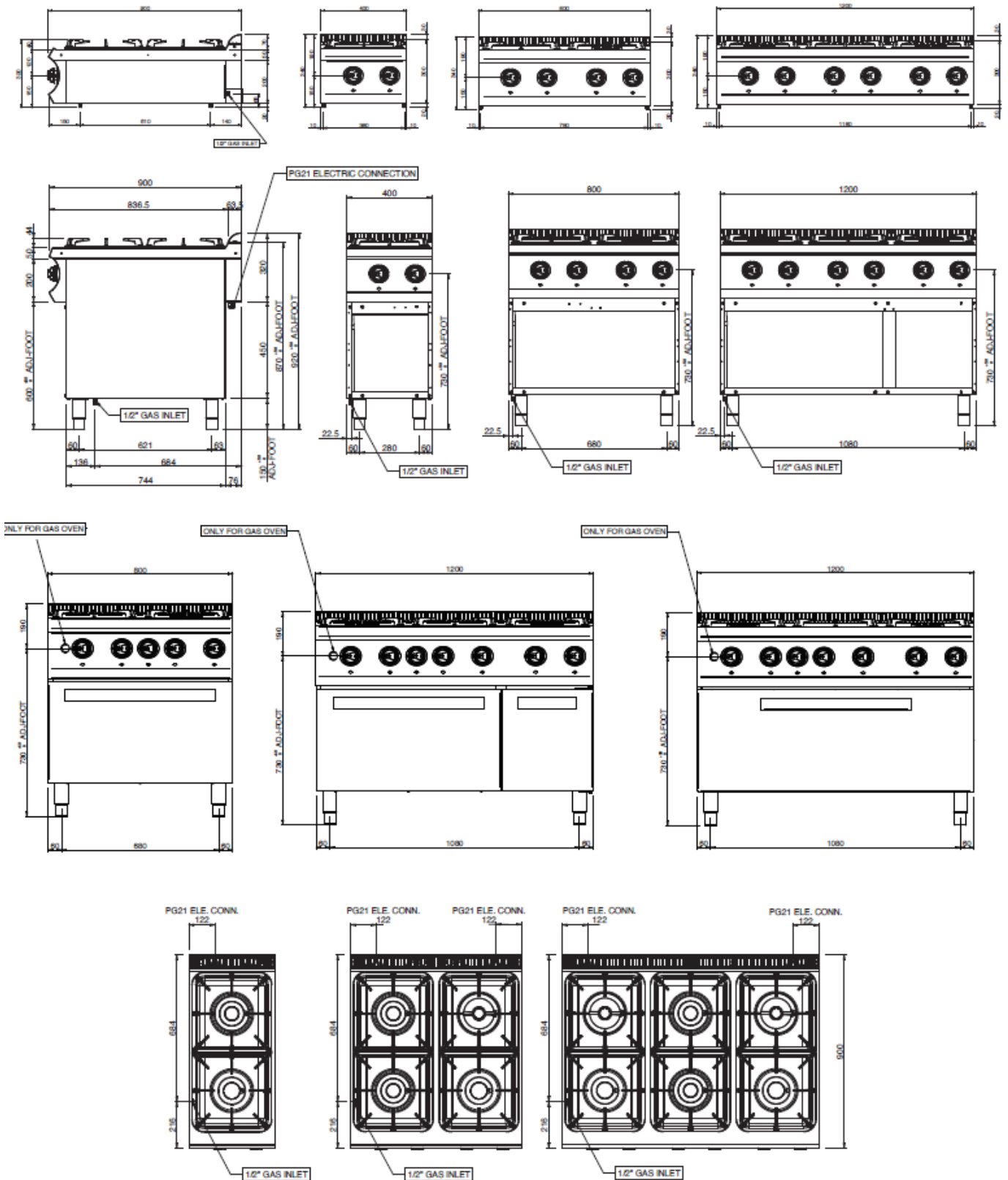

**ADJ-FOOT – РЕГУЛИРУЕМАЯ НОЖКА**  
**ONLY FOR GAS OVEN – ТОЛЬКО ДЛЯ ГАЗОВОГО ДУХОВОГО ШКАФА**  
**GAS INLET – ШТУЦЕР ПОДВОДА ГАЗА**  
**ELE. CONN. – ПОДКЛЮЧЕНИЕ ЭЛЕКТРОПИТАНИЯ**



700 - СХЕМА УСТАНОВКИ

GLRSTG77, GLRSTG77OS,  
GLRSTG77FE

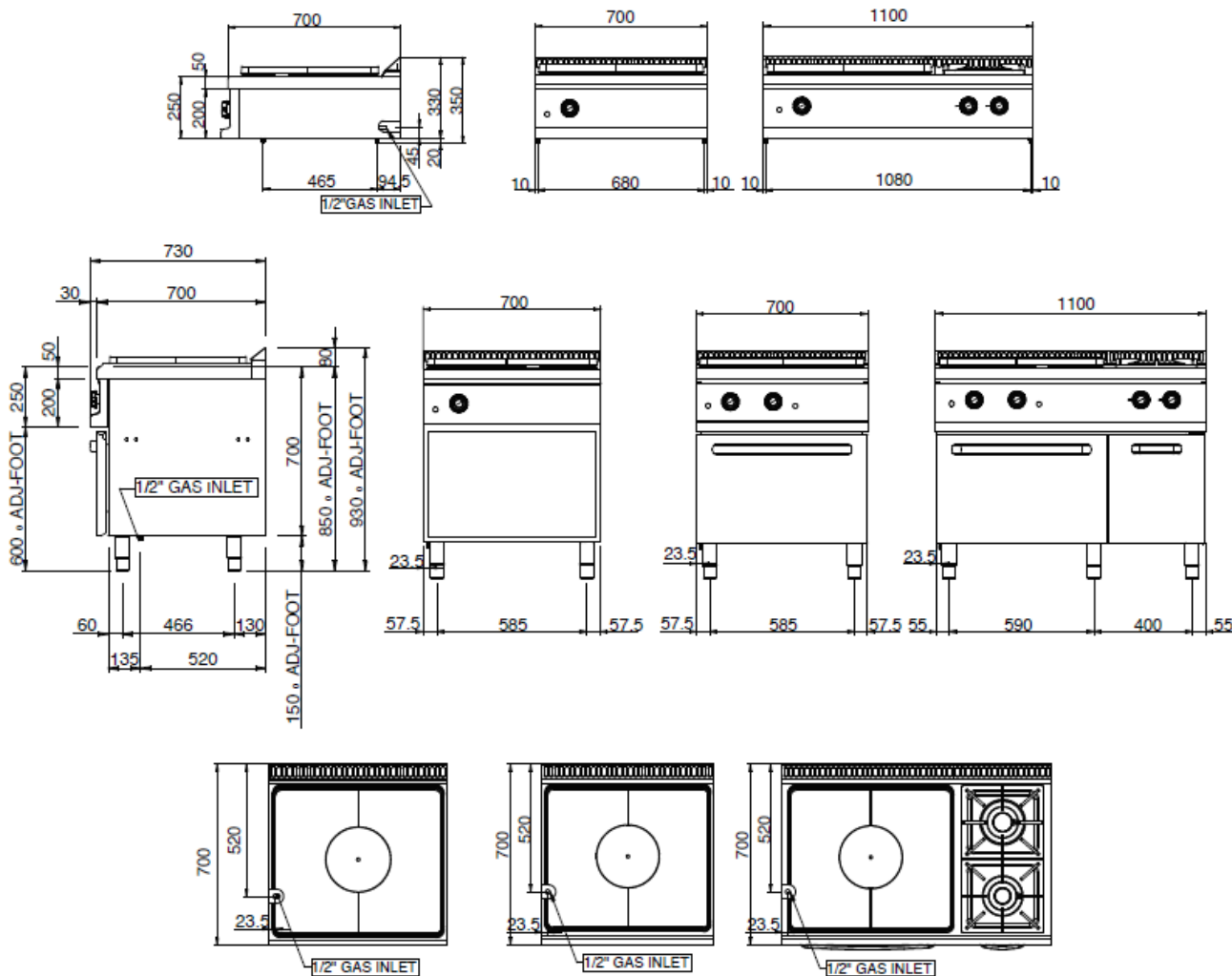

ADJ-FOOT – РЕГУЛИРУЕМАЯ НОЖКА  
GAS INLET – ШТУЦЕР ПОДВОДА ГАЗА

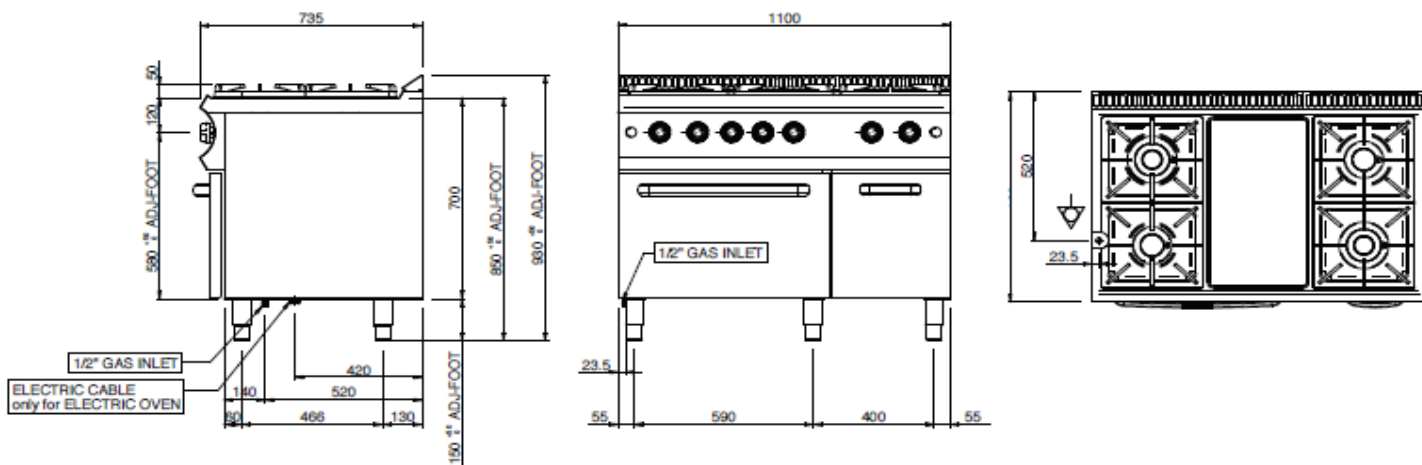

ADJ-FOOT – РЕГУЛИРУЕМАЯ НОЖКА  
GAS INLET – ШТУЦЕР ПОДВОДА ГАЗА  
ELECTRIC CABLE only for ELECTRIC OVEN – ЭЛЕКТРИЧЕСКИЙ КАБЕЛЬ ТОЛЬКО ДЛЯ ЭЛЕКТРИЧЕСКОГО ДУХОВОГО ШКАФА



## 900 - СХЕМА УСТАНОВКИ

GLRSTG89, GLRSTG89OS, GLRSTG89FE

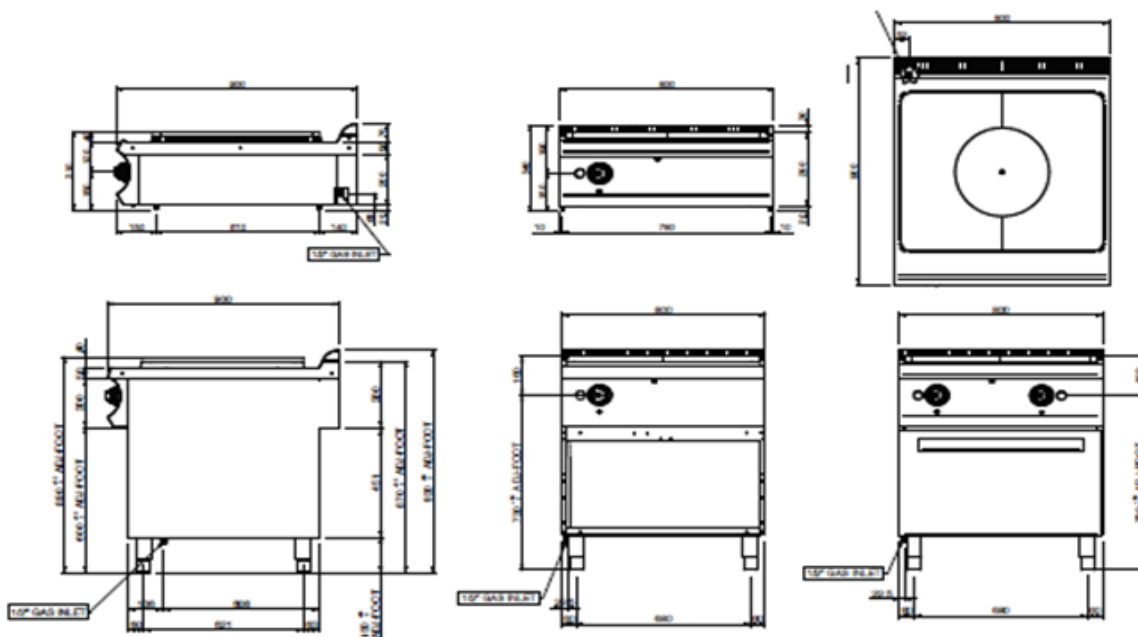

ADJ-FOOT – РЕГУЛИРУЕМАЯ НОЖКА  
GAS INLET – ШТУЦЕР ПОДВОДА ГАЗА

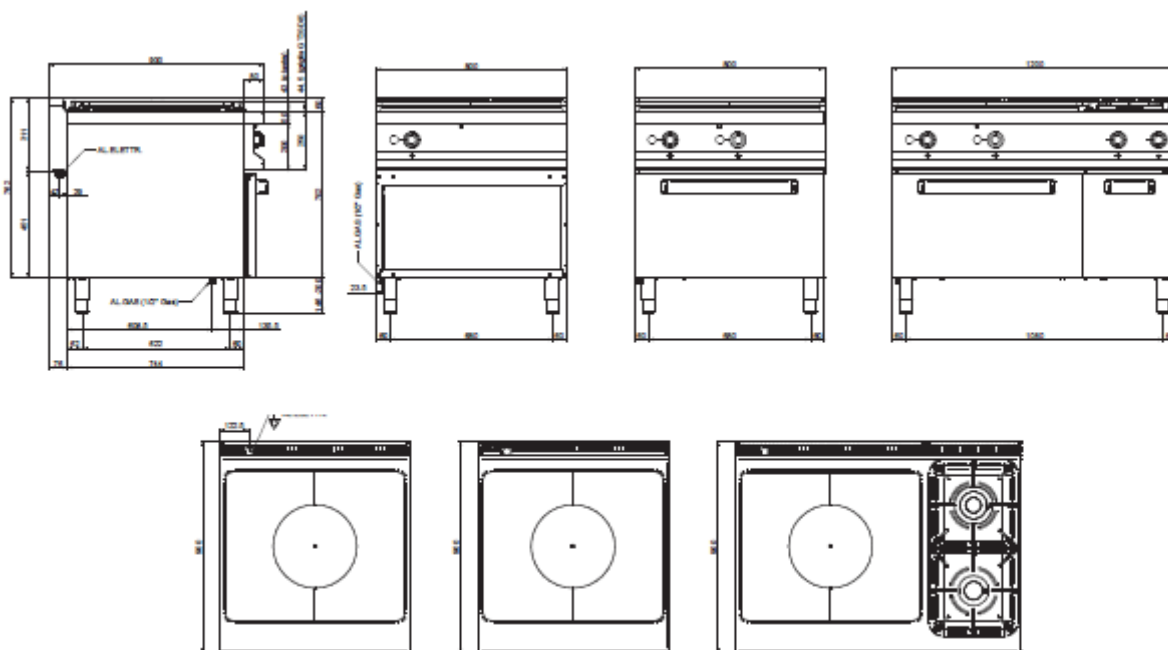

AL.GAS – ШТУЦЕР ПОДВОДА ГАЗА  
AL.ELETT. – ПОДКЛЮЧЕНИЕ ЭЛЕКТРОПИТАНИЯ

НАСТОЯЩЕЕ РУКОВОДСТВО ЯВЛЯЕТСЯ СОБСТВЕННОСТЬЮ ИЗГОТОВИТЕЛЯ. ЛЮБОЕ ВОСПРОИЗВЕДЕНИЕ, ДАЖЕ ЧАСТИЧНОЕ, ЗАПРЕЩЕНО.



## 700 - ЭЛЕКТРИЧЕСКАЯ СХЕМА

GLRRG...

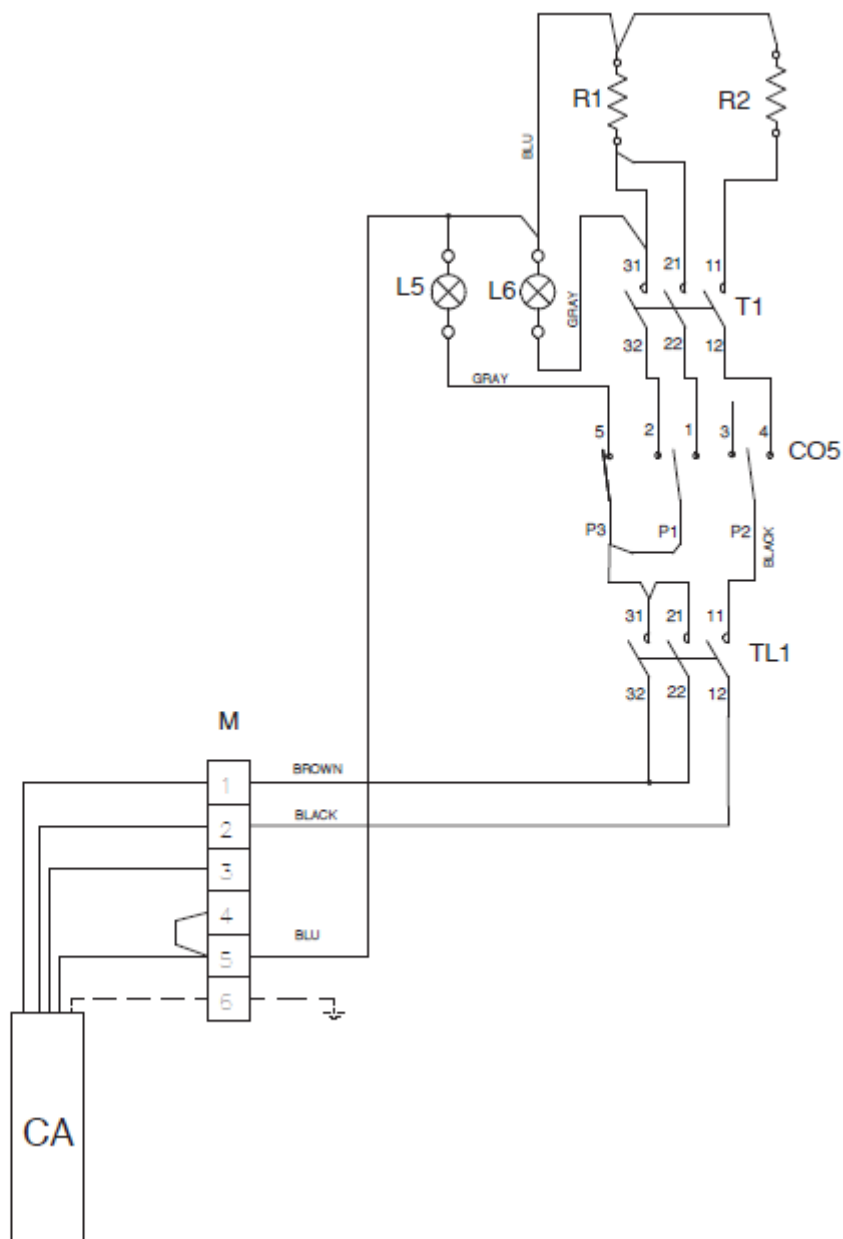

M	КЛЕММНАЯ КОЛОДКА
CO1-C4	ПЕРЕКЛЮЧАТЕЛЬ
P1-P4	ЭЛЕКТРИЧЕСКАЯ КОНФОРКА
R1	НАГРЕВАТЕЛЬНЫЙ ЭЛЕМЕНТ
R2	НАГРЕВАТЕЛЬНЫЙ ЭЛЕМЕНТ ГРИЛЯ
L1-L5	ЗЕЛЕНАЯ ЛАМПОЧКА
L6	ОРАНЖЕВАЯ ЛАМПОЧКА
T1	РАБОЧИЙ ТЕРМОСТАТ
TL1	ОГРАНИЧИТЕЛЬНОЕ ТЕРМОРЕЛЕ

**GRAY – СЕРЫЙ**  
**BROWN – КОРИЧНЕВЫЙ**  
**BLACK – ЧЕРНЫЙ**  
**BLUE – СИНИЙ**



## 900 - ЭЛЕКТРИЧЕСКАЯ СХЕМА

GLRRG...

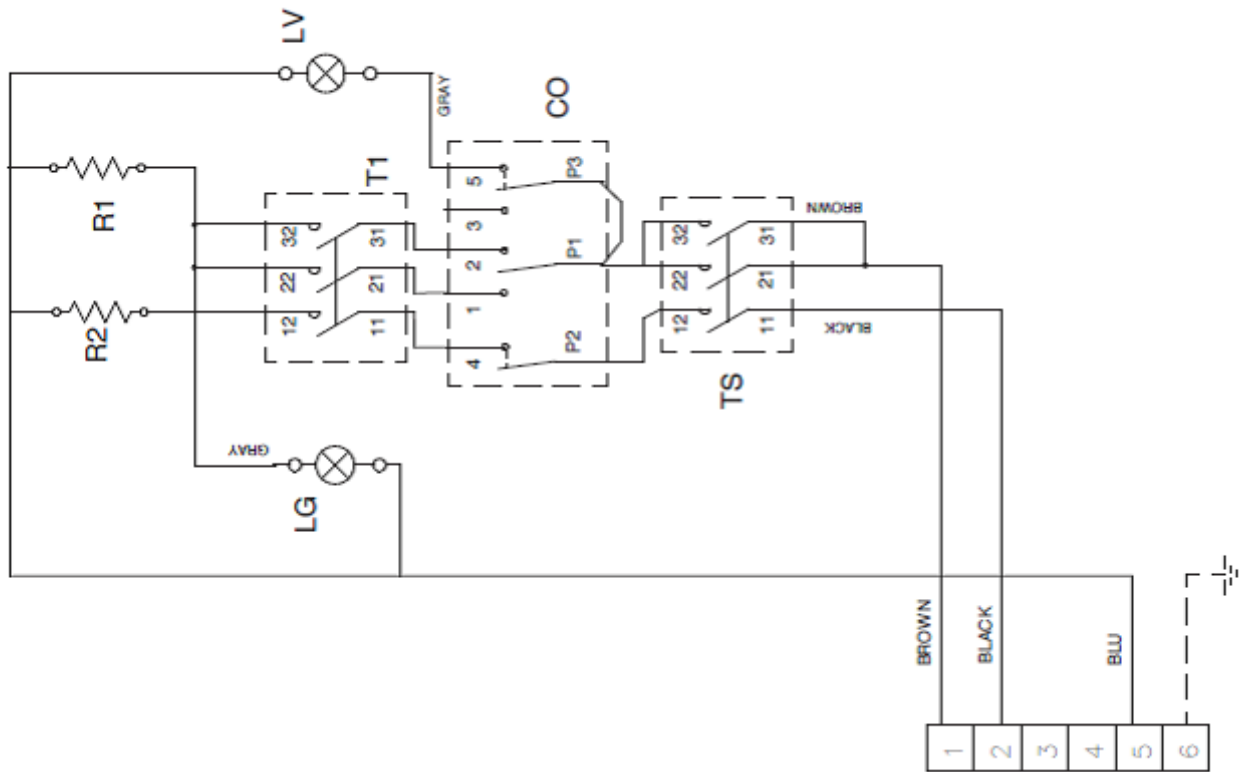

M	КЛЕММНАЯ КОЛОДКА
CO	ПЕРЕКЛЮЧАТЕЛЬ
LV	ЗЕЛЕНАЯ ЛАМПОЧКА
LG	ОРАНЖЕВАЯ ЛАМПОЧКА
P1-P4	ЭЛЕКТРИЧЕСКАЯ КОНФОРКА
R1- R2	НАГРЕВАТЕЛЬНЫЙ ЭЛЕМЕНТ
T1	РАБОЧИЙ ТЕРМОСТАТ
TS	ОГРАНИЧИТЕЛЬНОЕ ТЕРМОРЕЛЕ

GRAY – СЕРЫЙ  
 BROWN – КОРИЧНЕВЫЙ  
 BLACK – ЧЕРНЫЙ  
 BLUE – СИНИЙ



